

ALU

Catalogo

Catalogo 2020
ALU
Ferramenta per alluminio

Window systems

Door systems

Comfort systems

Indice

Parte introduttiva

Certificato di conformità.....	II
Direttive per la garanzia del prodotto.....	VII
Legenda dei simboli (direttive VHBH, VHBE, TBDK).....	XI
Diagramma calcolo limiti dimensionali.....	XIX
Legenda e chiave di codifica.....	XXVI

Ferramenta ALU - schemi

Quote principali per ferramenta.....	1
LM 2200 accessori per aperture ad anta e anta-ribalta portata 80Kg.....	5
LM 5200 accessori per aperture ad anta anta-ribalta	11
LM SF-RB accessori per aperture ad anta-ribalta obliquo, arco ribassato arco arco tutto sesto.....	25
AXXENT PLUS accessori per aperture ad anta anta-ribalta cerniere a scomparsa....	29
LM-DK 200 accessori per aperture ad anta-ribalta di grosse dimensioni Kg 220	
LM-D 300 accessori per aperture ad anta di grosse dimensioni Kg 300.....	37
Maniglie GLOBE RR	41

Ferramenta ALU - cronologico

Accessori per aperture ad anta anta-ribalta e vasistas.....	45
Dime.....	88

Ferramenta PORTAL - scorrevoli

PSK-PORTAL 160 LM COMFORT parallelo autobilanciato	
Scorrevole in parallelo e ribalta.....	96
FS PORTAL LIBRO scorrevole a libro.....	116
HS PORTAL alzante scorrevole.....	124

Condizioni di vendita	146
------------------------------------	-----

Zertifikat / Certificato



Zertifikatsnr. / Certificato No.: 228-6246810-2-9

Dreh- und Drehkippsbeschläge für Fenster und Fenstertüren Ferramenta per anta semplice e anta ribalta per finestre e portefinestra

Produkt / Prodotto: ALU D80, ALU 2200, ALU 5100
ALU 5200, ALU 200,
ALU D300, ALU axxent PLUS

SIEGENIA®
brings spaces to life

max. Flügelgewicht / Peso massimo dell'anta: 300 kg

Einsatzbereich / Campo d'applicazione: Systeme mit entsprechender Beschlagaufnahme
Sistemi con cava di alloggiamento compatibile

Hersteller / Produttore: SIEGENIA-AUBI KG Beschlag- und Lüftungstechnik
Industriestraße 1-3, D 57234 Wilnsdorf

Produktionsstandort / Luogo di produzione: 8006911

Mit diesem Zertifikat wird bescheinigt, dass das benannte Bauprodukt den Anforderungen des zugrundeliegenden ift-Zertifizierungsprogramms in der aktuellen Fassung entspricht.

- Erstellung von Produktfamilien des aufgeführten Bauproduktes und Erstprüfung durch eine akkreditierte Prüfstelle nach EN 13126-8:2018 unter Berücksichtigung der Anwendungsdiagramme
- Einführung und Aufrechterhaltung einer werkseigenen Produktionskontrolle durch den Hersteller
- Erstinspektion des Werkes und der werkseigenen Produktionskontrolle durch ift-Q-Zert
- kontinuierliche Fremdüberwachung des Werkes und der werkseigenen Produktionskontrolle durch ift-Q-Zert

Dieses Zertifikat wurde erstmals am 01. März 2008 ausgestellt und gilt 5 Jahre, wenn sich zwischenzeitlich die Festlegungen in der oben angeführten technischen Spezifikation oder die Herstellbedingungen im Werk oder in der werkseigenen Produktionskontrolle selbst nicht wesentlich verändert haben.

Das Zertifikat darf nur unverändert vervielfältigt werden. Alle Änderungen der Voraussetzungen für die Zertifizierung sind dem ift-Q-Zert mit den erforderlichen Nachweisen unverzüglich schriftlich anzuzeigen.

Das Unternehmen ist berechtigt, das benannte Bauprodukt gemäß der ift-Zeichensatzung mit dem „ift-zertifiziert“-Zeichen zu kennzeichnen.

Dieses Zertifikat enthält 2 Anlage/n.

Con il presente certificato si attesta che il prodotto da costruzione indicato soddisfa i requisiti previsti dalla versione attuale del programma di certificazione ift di riferimento.

- Stesura delle famiglie di prodotti per il prodotto da costruzione indicato e prova iniziale da parte di un laboratorio di prova accreditato secondo EN 13126-8:2018 nel rispetto dei diagrammi di applicazione.
- Introduzione e mantenimento del sistema di controllo della produzione in fabbrica a carico del produttore
- Ispezione iniziale della fabbrica e del suo sistema di controllo della produzione interno da parte dell'ift-Q-Zert
- Sorveglianza continua della fabbrica e del suo sistema di controllo di produzione da parte dell'ift-Q-Zert

Il presente certificato è stato rilasciato per la prima volta in data 01.03.2008 e vale per 5 anni, se nel frattempo le definizioni in suddette specifiche tecniche o le condizioni di produzione o di controllo della produzione in fabbrica non avranno subito cambiamenti essenziali

È consentita la riproduzione del certificato a condizione che non presenti alcuna modifica. Qualsiasi modifica dei requisiti imprescindibili per la certificazione andranno immediatamente segnalati per iscritto all'ift-Q-Zert inoltrando altresì le verifiche necessarie.

L'azienda è autorizzata a marcare il prodotto da costruzione indicato con il marchio "certificato ift" in conformità al regolamento ift sulla marcatura.

Il presente certificato contiene 2 allegati

Christian Kehrer

Christian Kehrer
Leiter der ift-Zertifizierungs- und Überwachungsstelle
Direttore del Centro di Certificazione e Sorveglianza ift



Ulrich Steberath

Prof. Ulrich Steberath
Institutsleiter
Direttore dell'Istituto

228 6246810

Grundlage(n) / Base:

ift-Zertifizierungsprogramm für Beschläge
programma di certificazione ift per accessori (QM 328)
Ausgabe/edizione 2018

EN 1191:2012
EN 12400:2003

Klasse 3
classe 3



Dauerfunktion
Durabilità

EN ISO 9227:2017

EN 1670:2007

Klasse 5
classe 5



Korrosionsschutz
Resistenza alla corrosione



www.ift-rosenheim.de

2018-01 / 797

ift Rosenheim
27.05.2019

Gültig bis /
Valido fino al:

28.02.2023

ift Rosenheim GmbH
Theodor-Gietl-Str. 7-9
D-83026 Rosenheim

Kontakt
Tel.: +49 8031 261-0
Fax: +49 8031 261-290
www.ift-rosenheim.de

Prüfung und Kalibrierung – EN ISO/IEC 17025
Inspektion – EN ISO/IEC 17020
Zertifizierung Produkte – EN ISO/IEC 17065
Zertifizierung Managementsysteme – EN ISO/IEC 17021

Notified Body 0757
POZ-Stelle: BAY 18

DAkkS
Deutsche
Akkreditierungsstelle
D-ZE-11349-01-00

Zertifikatsnr. / Certificato No.: 228-6246810-2-9

In der Zertifizierung enthaltene Produktfamilien für Fenster- und Fenstertürsysteme mit geeigneter Beschlagfassung
 Famiglie di prodotto per sistemi di finestre e portafinestra con cava di alloggiamento compatibile incisi nella certificazione

Ifd. Nr./ No.	Ausführung Bandseite/ Versione cerniere	Ausführung Flügelbeschlag/ Versione ferramenta anta	Beschreibung der Ausführung der Blendrahmenseitigen Beschlagausführung Descrizione dell'esecuzione delle ferramenta sul telaio fisso			Klassifizierung nach EN 13126-8:2017 Classificazione secondo le verifiche ai sensi della EN 13126-8:2017			
			Winkelband/ Bandella angolare	Scherenlager/ Supporto forbice	Eckband/ Cerniera d'angolo	Ecklager/ Supporto angolare	1 Dauerfunktionstüchtigkeit/ Classe di durabilità	2 Masse (in kg)/ Massa	3 Korrosionsbeständigkeit/ Resistenza alla corrosione
1	ALU D80	ALU D80	Bandseite ALU D80			H3	80	5	900 mm x 2300 mm
2	ALU 2200	ALU 2200	Bandseite ALU 2200			H2	80	5	1300 mm x 1200 mm
3	ALU 5100	ALU 5100	Bandseite ALU 5100			H2	80 100	5 5	1300 mm x 1200 mm
4	ALU 5200	ALU 5200	Bandseite ALU 5200 Banddurchgang 5 mm			H2	150	5	1550 mm x 1400 mm
5	ALU 5200	ALU 5200	Bandseite ALU 5200 Banddurchgang 3.5 mm			H2	130	5	1300 mm x 1200 mm
6	ALU 200	ALU 200	Bandseite ALU 200			H2	200	5	1550 mm x 1400 mm
7	ALU D300	ALU D300	Bandseite ALU D300			H3	300	5	1550 mm x 1400 mm
8	ALU axxent PLUS	ALU axxent PLUS	Bandseite ALU axxent PLUS			H3	100 130	5	1300 mm x 1200 mm
9	ALU axxent PLUS	ALU axxent PLUS	Bandseite ALU axxent PLUS			H2	150	5	1550 mm x 1400 mm

Die Ergebnisse sind auf folgende Ausführungsvarianten übertragbar: Beschlagausführung links/rechts, alle zulässigen Größen gemäß Anwendungsdiagramm sowie andere Falz- und Profolgeometrien. Die technische Dokumentation des Beschlagherstellers, insbesondere die entsprechenden Anwendungsdiagramme, ist zu beachten.
 I risultati sono applicabili ai modelli con le seguenti varianti: versioni con ferramenta a sinistra/a destra, tutte le dimensioni consentite ai sensi del diagramma di applicazione, nonché a ulteriori geometrie di battuta e di profilo. Deve essere osservata la documentazione tecnica del produttore della ferramenta in particolare i diagrammi d'applicazione.



Zertifikatsnr. / Certificato No.: 228-6246810-2-9

Hinweise zur Anwendung der Gleichwertigkeit der in diesem Zertifikat aufgeführten
 Produktfamilie in Bauelementen nach EN 14351-1:2006 + A2:20 16

Avvertenze sull'applicazione dell'equivalenza della famiglia di prodotto
 di cui al presente certificato negli elementi costruttivi secondo EN 14351-1:2006+A2:2016

Nr No	Eigenschaft Caratteristica	Technische Regel Norma tecnica	Gleichwertigkeit * Equivalenza*
			ALU
1.	Widerstandfähigkeit gegen Windlast Resistenza al carico del vento	EN 12211	ja / si
2.	Widerstandsfähigkeit gegen Schneelast Resistenza al carico della neve	-	nicht zutreffend / non si applica
3.	Brandverhalten Comportamento al fuoco	EN 13501-1	nicht zutreffend / non si applica
4.	Schutz gegen Brand von außen Resistenza al fuoco dall'esterno	EN 13501-1	nicht zutreffend / non si applica
5.	Schlagregendichtheit Tenuta all'acqua	EN 1027	ja / si
6.	Gefährliche Substanzen Sostanze pericolose	-	ja / si
7.	Stoßfestigkeit Resistenza agli urti	EN 13049	ja / si
8.	Tragfähigkeit von Sicherheitsvorrichtungen Portata dei dispositivi di sicurezza	EN 14609 oder/o EN 948	ja / si
9.	Fähigkeit zur Freigabe Capacità di sgancio	EN 179, EN 1125, prEN 13633 oder/o prEN 13637	nicht zutreffend / non si applica
10.	Schallschutz Potere fonoisolante	EN ISO 140-3	ja / si
11.	Wärmedurchgangskoeffizient Trasmittanza termica	EN ISO 10077 oder/o EN ISO 12567	ja / si
12.	Strahlungseigenschaften Caratteristiche radianti	EN 410	ja / si
13.	Luftdurchlässigkeit Permeabilità all'aria	EN 1026	ja / si
14.	Bedienungskräfte Forze d'azionamento	EN 12046	ja / si
15.	Mechanische Festigkeit Stabilità meccanica	EN 14608 und/e EN 14609	ja / si
16.	Lüftung Ventilazione	EN 13141-1	ja / si
17.	Durchschusshemmung Resistenza ai proiettili	EN 1522 und/e EN 1523	nein / no
18.	Sprengwirkungshemmung Potere antideflagrante	EN 13124-1 und/e EN 13123-1	nein / no
19.	Dauerfunktion Durabilità	EN 1191	ja / si
20.	Differenzklimaverhalten Comportamento a due climi differenti	ENV 13420, EN 1121 (für Außentüren / per porte esterne)	ja / si
21.	Einbruchhemmung Resistenza all'effrazione	ENV 1628, ENV 1629 und/e ENV 1630	nein / no

*Verbindliche Regeln zur Bewertung der Gleichwertigkeit von in diesem Zertifikat aufgeführten Beschlägen der Produktfamilie ALU:

Alle bei der Erstprüfung (ITT) ermittelten und/oder vom Systemgeber vorgeschriebenen Systemmaße (maximale Verriegelungsabstände, Spaltmaße, Falzluf/Kammermaße, Dichtungsaufträge) müssen eingehalten werden.

Der konstruktive Aufbau der Dichtungsebene aus der Erstprüfung (ITT) muss unverändert oder mindestens gleichwertig bleiben (bspw. umlaufende Dichtung oder unterbrochene Dichtung).

Der konstruktive Aufbau der Verriegelungsstellen (fingerringseitiges Verschlusselement mit dem korrespondierenden rahmenseitigen Schließblech) aus der Erstprüfung (ITT) muss unverändert oder mindestens gleichwertig bleiben. Würde bei der Erstprüfung (ITT) eine Beschlagausführung mit einem Schließelement ohne Hinterriff eingesetzt, so kann ein Austausch mit einer Beschlagausführung mit einem Schließelement mit Hinterriff (bspw. Pilzzapfen) in einem entsprechenden Schließblech erfolgen, jedoch nicht umgekehrt.

Die Merkmale des bei der Erstprüfung eingesetzten rahmenseitigen Schließblechs müssen unverändert oder mindestens gleichwertig bleiben. Dies betrifft im Wesentlichen:

- Das verwendete Material inkl. der entsprechenden Festigkeitswerte.
- Die Anzahl von verwendeten Verschraubungs- und Befestigungspunkten inkl. formschlüssiger Verankerungen.
- Den konstruktiven Aufbau, insbesondere die Anbindung und Stärke der Schließblechvorlage.

Bei Einhaltung der hier aufgeführten Regeln kann in einem System, das mit einem Beschlag der aufgeführten Produktfamilien bereits nach EN 14351-1 geprüft und bewertet wurde, ohne erneute Erstprüfung, ein Austausch gegen einen anderen Beschlag der Produktfamilie vorgenommen werden.

Beim Austausch von auf diesem Zertifikat aufgeführten Beschlägen gegen Beschläge anderer Hersteller die ebenfalls nach einer Zertifizierung von Beschlägen nach EN 13126-8, QM 328, zertifiziert sind, sind die Anwendungsregeln von Anlage 3 zu beachten.

*Regole vincolanti per la valutazione dell'equivalenza delle ferramenta della famiglia di prodotto ALU di cui al presente certificato:

Tutte le misure del sistema rilevate nella prova di tipo iniziale (ITT) e/o prescritte dal sistemista (distanza massima tra i punti di chiusura, dimensioni di fessura, spazio battuta / misura camera, guarnizione) devono essere rispettate.

La struttura costruttiva dello strato di guarnizione della prova di tipo iniziale (ITT) deve restare uguale o almeno equivalente (per esempio: guarnizione perimetrale o spezzata).

La struttura costruttiva dei punti di chiusura (elemento di chiusura sull'anta con relativo lamierino sul lato telaio) della prova di tipo iniziale (ITT) deve restare uguale o almeno equivalente. Se nella prova di tipo iniziale (ITT) è stato applicato un tipo di ferramenta con elemento di chiusura senza maniglia posteriore, esso può essere sostituito con ferramenta con elemento di chiusura con maniglia posteriore (per esempio: nottolino a fungo) in relativo lamierino di chiusura, il contrario non è ammesso.

Le caratteristiche del lamierino di chiusura impiegato sul telaio nella prova di tipo iniziale devono restare uguali o almeno equivalenti. Ciò vale sostanzialmente per:

- il materiale impiegato inclusi i relativi valori di resistenza.
- il numero dei punti di avvitamento e di fissaggio inclusi gli ancoraggi a forma.
- la struttura costruttiva, e in particolare il collegamento e lo spessore dell'elemento di chiusura.

Se le regole qui descritte vengono rispettate, in sistema già sottoposto a prova e valutazione secondo EN 14351-1 con una ferramenta delle famiglie di prodotto indicate è possibile procedere ad una sostituzione con un'altra ferramenta della famiglia di prodotto senza ripetere la prova di tipo iniziale.

In caso di sostituzione delle ferramenta di cui al presente certificato con ferramenta di altri produttori altrettanto certificati per le ferramenta secondo EN 13126-8, QM 328, è prescritto il rispetto delle regole di applicazione di cui all'allegato 3.



Zertifikatsnr. / Certificate No.: 228-6246810-2-9

Hinweise zur Austauschbarkeit von, nach dem ift-Zertifizierungsprogramm bewerteten,
 Beschlägen in Bauelementen nach EN 14351-1:2006 + A2:2016
 Indicazioni per l'intercambiabilità di ferramenta in prodotti da
 costruzione secondo la norma EN 14351-1:2006 + A2:2016, valutata
 tramite il programma di certificazione ift

Nr No	Eigenschaft Caratteristica	Technische Regel Norma tecnica	Austauschbarkeit Intercambiabilità
1.	Widerstandsfähigkeit gegen Windlast Resistenza al carico del vento	EN 12211	ja* / si*
2.	Widerstandsfähigkeit gegen Schneelast Resistenza al carico della neve	-	Nein / no
3.	Brandverhalten Comportamento al fuoco	EN 13501-1	nein / no
4.	Schutz gegen Brand von außen Resistenza al fuoco dall'esterno	EN 13501-1	nein / no
5.	Schlagregendichtheit Tenuta all'acqua	EN 1027	ja* / si*
6.	Gefährliche Substanzen Sostanze pericolose	-	nein / no
7.	Stoßfestigkeit Resistenza agli urti	EN 13049	ja** / si**
8.	Tragfähigkeit von Sicherheitsvorrichtungen Portata dei dispositivi di sicurezza	EN 14609 oder EN 948	ja** / si**
9.	Fähigkeit zur Freigabe Capacità di sgancio	EN 179, EN 1125, prEN 13633 oder prEN 13637	nein / no
10.	Schallschutz Potere fonoisolante	EN ISO 140-3	ja* unter Berücksichtigung von Nr. 13 si* tenendo conto del No. 13
11.	Wärmedurchgangskoeffizient Trasmittanza termica	EN ISO 10077 oder EN ISO 12567	ja / si
12.	Strahlungseigenschaften Caratteristiche radianti	EN 410	ja / si
13.	Luftdurchlässigkeit Permeabilità all'aria	EN 1026	ja* / si*
14.	Bedienungskräfte Forze d'azionamento	EN 12046	ja* / si*
15.	Mechanische Festigkeit Stabilità meccanica	EN 14608 und EN 14609	ja / si
16.	Lüftung Ventilazione	EN 13141-1	ja / si
17.	Durchschusshemmung Resistenza ai proiettili	EN 1522 und EN 1523	nein / no
18.	Sprengwirkungshemmung Potere antideflagrante	EN 13124-1 und EN 13123-1	nein / no
19.	Dauerfunktion Durabilità	EN 1191	ja*** / si***
20.	Differenzklimaverhalten Comportamento a due climi differenti	ENV 13420, EN 1121 (für Außentüren)	ja / si
21.	Einbruchhemmung Resistenza all'effrazione	ENV 1628, ENV 1629 und ENV 1630	nein / no

* bei vergleichender Prüfung auf kalibriertem Prüfstand
 ** bei vergleichender Prüfung auf einem Prüfstand
 *** Austauschbarkeit von Beschlägen im Bereich der Dauerfunktion
 Die Beschlagsysteme müssen alle Anforderungen des vorliegenden Zertifizierungsprogramms erfüllen.
 Die Beschläge und die Befestigungssysteme müssen technisch vergleichbar sein.
 Die Leistungsmerkmale (zulässiges Flügengewicht und Zyklenzahl) des ersetzenden Beschlagsystems müssen mit dem bei der Erstprüfung gemäß EN 14351-1 verwendeten Beschlagsystems mindestens gleichwertig sein.
 Eine Austauschbarkeit von zertifizierten Beschlagsystemen ist bei Einhaltung dieser Regeln für Bauelemente nach EN 14351-1 gegeben, für die bereits ein Nachweis nach EN 1191 vorliegt. Trotzdem bleibt die Austauschbarkeit im Verantwortungsbereich des Herstellers. Im Rahmen von Shared- oder Cascading-Systemen sind, bei Austausch von Beschlägen, die vertraglichen Bedingungen des Systemgebers zu beachten.

* con prova comparativa su banco di prova calibrato
 ** con prova comparativa su banco di prova
 *** intercambiabilità di ferramenta nell'ambito della prova di durabilità
 I sistemi di ferramenta devono soddisfare tutti i requisiti del presente programma di certificazione.
 Le ferramenta e i sistemi di fissaggio devono essere tecnicamente confrontabili
 Le caratteristiche prestazionali (peso anta consentito e numero cicli) del sistema di ferramenta sostitutiva devono essere al minimo equivalenti a quelle del sistema di ferramenta utilizzata nella prova di tipo iniziale secondo la EN 14351-1:2006 + A2:2016
 Rispettando le presenti regole è possibile una intercambiabilità di sistemi di ferramenta certificati nei prodotti da costruzione secondo la EN 14351-1:2006 + A2:2016 per i quali esiste già un attestato secondo la EN 1191:2012. Nonostante ciò la sostituzione rimane nell'ambito delle responsabilità del produttore. Nel caso di utilizzo dei sistemi "Shared-ITT" oppure "Cascading-ITT", in caso di sostituzione di ferramenta, sono da rispettare le condizioni contrattuali del sistemista.

Direttive per la garanzia del prodotto

Ferramenta per ante semplici e a ribalta di finestre e portefinestre

In conformità alle legislazioni sulla responsabilità del produttore per i suoi prodotti, è necessario osservare le seguenti istruzioni riguardanti la ferramenta per ante ad apertura semplice ed ante-ribalta di finestre e portefinestre. La mancata osservanza, libera il produttore dai suoi obblighi di responsabilità.

1. Informazioni sul prodotto e utilizzo conforme alla destinazione d'uso

Per ferramenta per ante semplici e a ribalta, nel senso di questa definizione, si intende la ferramenta per la movimentazione di finestre e portefinestre, nell'ambito delle costruzioni, apribili ad ante semplice ed ante ribalta. Agendo su una maniglia, si può portare l'anta in posizione di apertura semplice o in posizione di apertura a ribalta limitata da un braccetto a forbice.

La ferramenta per ante semplici e a ribalta trova utilizzo in finestre e portefinestre di legno, PVC, alluminio e acciaio e loro combinazioni, per battenti verticali. Per ferramenta tradizionale per ante semplici e a ribalta, nel senso di questa definizione, si intende quel meccanismo che chiude ante di finestre e portefinestre e permette di porle in diverse posizioni di apertura.

Utilizzi diversi si intendono non conformi alla destinazione d'uso. Finestre e portefinestre anti-intrusione, finestre e portefinestre per ambienti con atmosfera aggressiva e corrosiva richiedono una ferramenta con proprietà di rendimento stabilite in base al tipo di impiego e definite separatamente.

Le ante delle finestre e portefinestre aperte hanno solo una funzione protettiva e non soddisfano esigenze di tenuta delle giunture, protezione contro pioggia battente, insonorizzazione, isolamento termico e resistenza all'intrusione.

In caso di vento e corrente d'aria le ante delle finestre e portefinestre devono essere chiuse e bloccate. Per vento e corrente d'aria, nel senso di questa definizione, si intende quando l'anta di una finestra o portafinestra si trova in una delle posizioni di apertura e si apre o chiude spontaneamente senza controllo, a causa della pressione oppure ad effetti di depressione della aria. L'anta delle finestre e portefinestre può essere bloccata in una posizione di apertura solo con l'impiego di ferramenta aggiuntiva di posizionamento.

La resistenza contro i carichi del vento in posizione di chiusura e bloccaggio, dell'anta, è in funzione della costruzione della finestra e portafinestra installata. In caso venga richiesta una resistenza al carico del vento secondo la norma DIN EN 12210 (in particolare pressione di prova p3), va stabilita e concordata specifica-

tamente la composizione della ferramenta, in relazione al tipo di costruzione della finestra e al materiale usato.

Generalmente la ferramenta per ante semplice e ante ribalta soddisfa le esigenze per appartamenti senza barriera secondo la norma DIN 18025. Sono però necessarie delle composizioni di ferramenta e dei montaggi corrispondenti, che è necessario stabilire e accordare secondo le esigenze specifiche.

2. Utilizzo errato

Un utilizzo errato, quindi un utilizzo del prodotto non conforme alla destinazione d'uso, di ferramenta per ante semplici e a ribalta di finestre e portefinestre sussiste soprattutto:

- quando vengono inseriti corpi estranei nell'apertura fra il telaio e le ante, impedendone così un utilizzo conforme alla destinazione d'uso,
- quando le ante di finestre o portefinestre vengono spinte in modo incontrollato (p.e. a causa del vento) o contrario al senso di chiusura contro l'ancoraggio della finestra, cosicché i materiali del telaio o altre singole parti dell'anta della finestra o della portafinestra possono essere danneggiati o distrutti, e causare danni,
- quando pesi aggiuntivi gravano sulle ante di finestre o portefinestre (per es. bambini che si dondolano appesi alle finestre o portefinestre),
- quando, per chiudere le ante di finestre o portefinestre, si fa presa nella battuta fra telaio e ante (pericolo di contusioni).

3. Garanzia

La ferramenta completa assemblata deve essere composta esclusivamente da particolari SIEGENIA. Non si assume la responsabilità in caso di montaggio non corretto e/o utilizzo di accessori non originali o non approvati dall'azienda. Per un fissaggio eseguito a regola d'arte è necessario rispettare le "Prescrizioni di esecuzione per il fissaggio della ferramenta portante lato cerniera".

4. Prestazioni del prodotto

4.1 Peso massimo delle ante

Il peso massimo delle ante indicato per i singoli tipi di ferramenta nella documentazione di vendita e negli schemi di montaggio SIEGENIA, non può essere superato. L'elemento costruttivo con la portata ammissibile più bassa determina il peso anta massimale. È necessario osservare i diagrammi delle applicazioni e le attribuzioni degli elementi costruttivi.

4.2 Dimensioni anta

I diagrammi delle applicazioni compresi nella documentazione SIEGENIA- AUBI mostrano il rapporto, tra le larghezze interno battuta anta e altezze interno battuta anta ammissibili, in funzione dei diversi pesi del vetro determinati dagli spessori totali del vetro.

Le dimensioni interno battuta anta o rapporti anta (rapporto altezza rispettivamente alla larghezza) risultanti - come pure il peso anta massima consentito - non possono essere in nessun caso superati.

4.3 Composizione della ferramenta

Le prescrizioni del produttore, riguardanti l'assemblaggio della ferramenta (p.e. il montaggio di forbici supplementari, l'impostazione della ferramenta per finestre e portefinestre anti-intrusione) sono vincolanti.

5. Manutenzione prodotto

È necessario verificare almeno una volta all'anno i particolari della ferramenta importanti per la sicurezza, sia la sede di fissaggio sia l'usura. A seconda delle necessità è necessario serrare le viti di fissaggio e sostituire gli eventuali pezzi usurati. Effettuare inoltre annualmente le seguenti operazioni di manutenzione:

- Lubrificare tutti gli elementi mobili e tutti i punti di chiusura della ferramenta per ante semplici e a ribalta e verificare il funzionamento.
- Utilizzare solo detergenti e lubrificanti che non pregiudicano la protezione anticorrosiva della ferramenta.

La regolazione della ferramenta, specialmente per quanto riguarda la cerniera inferiore telaio e le forbici, così come l'eventuale sostituzione dei pezzi e lo smontaggio delle ante di apertura, devono essere effettuati da un'azienda o personale specializzato.

In caso di trattamento superficiale, per esempio laccatura o lucidatura della finestra o della portafinestra, nessun particolare della ferramenta deve venire a contatto con il prodotto usato per il trattamento, mentre è necessario proteggere tutti i particolari dalle impurità.

5.1 Conservazione della finitura

La zincatura applicata con bagno galvanico, non viene aggredita in un microclima normale, se non si forma della condensa sulla ferramenta oppure se si asciuga la condensa in tempi brevi.

Per un mantenimento durevole della finitura della ferramenta e per evitare danni dovuti alla corrosione, è necessario osservare i seguenti punti:

- Aerare la ferramenta e le battute anta a sufficienza, soprattutto in fase costruttiva, in modo tale da non siano esposte agli effetti dell'umidità e alla formazione di condensa.
- Mantenere la ferramenta pulita da depositi di sporcizia derivanti da materiali edili (polvere, intonaco, cemento, etc.).
- Vapori aggressivi nella battuta anta (p.es. acido formico o acido acetico, ammoniacale, composti amminici o ammoniacali, aldeide, fenolo, acido tannico etc.) combinati con piccole formazioni di condensa, possono portare ad una rapida corrosione della ferramenta. Dovessero comparire dei vapori aggressivi

di questo genere, aerare a sufficienza le battute delle finestre e portefinestre. Questo è necessario soprattutto in caso di finestre e portefinestre in legno di quercia o altri tipi di legno con una alta percentuale di acidi (acido tannico).

- Inoltre non si devono utilizzare materiali di sigillatura contenenti acidi o acidi acetici reticolanti oppure contenenti le sostanze sopraindicate, in quanto sia il contatto diretto sia l'evaporazione possono aggredire la superficie della ferramenta.
- Per la pulizia della ferramenta possono essere utilizzati solo detergenti non aggressivi con un pH neutro in forma diluita. In nessun caso si devono utilizzare detergenti aggressivi o abrasivi, contenenti acidi oppure le sostanze sopraindicate.

6. Obblighi informativi e di istruzione sul prodotto

Per soddisfare gli obblighi informativi e d'istruzione, così come le operazioni di manutenzione, secondo la „Norma sulla garanzia dei prodotti“, è disponibile la seguente documentazione:

- per il progettista „documentazione di progettazione“
- per il commerciante specializzato „cataloghi“
- per il serramentista/operaio „schemi di montaggio“ e „disegni di lavorazione“
- per l'acquirente della costruzione e l'utilizzatore „Istruzioni di manutenzione e pulizia“ e „Istruzioni d'uso“.

Per garantire il funzionamento sicuro della ferramenta per aperture ad anta semplice e ad anta-ribalta di finestre e portefinestre:

- i progettisti sono tenuti a richiedere, al produttore o al commerciante specializzato, le informazioni sul prodotto e ad osservarle,
- i commercianti specializzati sono tenuti ad osservare le informazioni sul prodotto ed a richiederle al produttore insieme agli schemi di montaggio, ai disegni di lavorazione, alle istruzioni di manutenzione e pulizia, alle istruzioni d'uso e di consegnarle al serramentista
- i serramentisti/operai sono tenuti a osservare le informazioni sul prodotto e a richiedere soprattutto le istruzioni di manutenzione e pulizia, così come le istruzioni d'uso al produttore o al commerciante specializzato, e a consegnarle all'acquirente e all'utilizzatore.

7. Impiego di ferramenta affine

Le possibili varianti all'interno dei singoli sistemi di ferramenta - p.es. ferramenta per ante ad apertura semplice, a ribalta e a libro - vanno trattate per quanto riguarda:

- le informazioni sul prodotto
- l'utilizzo conforme alla destinazione d'uso
- l'utilizzo errato,
- le prestazioni del prodotto,
- la manutenzione,
- gli obblighi informativi e di istruzione,

per analogia tenendo conto delle caratteristiche predominanti dei sistemi di cui fanno parte.

Ferramenta per ante scorrevoli per portefinestre e finestre

In conformità alle legislazioni sulla responsabilità del produttore per i suoi prodotti, è necessario osservare le seguenti indicazioni sulla ferramenta per ante scorrevoli per portefinestre e finestre. La mancata osservanza libera il produttore dai suoi obblighi di responsabilità.

1. Informazioni sul prodotto e utilizzo conforme alla destinazione d'uso

Per ferramenta per ante scorrevoli, nel senso di questa definizione, si intende ferramenta per ante scorrevoli per portefinestre e finestre, che vengono impiegate prevalentemente come chiusure esterne e sono normalmente munite di vetro. In un serramento si possono combinare con le ante scorrevoli, ante fisse e/o altre ante, p.es. ante girevoli (per la pulizia).

Le ante, che vengono dotate con ferramenta per ante scorrevoli possono essere:

- scorrevoli,
- scorrevoli alzanti,
- scorrevoli e a ribalta,
- scorrevoli alzanti e a ribalta,
- scorrevoli in parallelo,
- scorrevoli in parallelo e a ribalta
- scorrevoli a libro.

La ferramenta per ante scorrevoli viene impiegata per finestre e portefinestre in legno, pvc, alluminio o acciaio e le combinazioni, installate verticalmente. La ferramenta per ante scorrevoli, nel senso di questa definizione, è provvista di una chiusura, che blocca l'anta scorrevole, così come di carrelli, posizionati sul lato inferiore orizzontale.

Inoltre possono essere dotati di un braccio di ribalta e di meccanismi per alzare rispettivamente posizionare in parallelo l'anta. Per mezzo della ferramenta le ante possono essere chiuse, messe in posizione di apertura e spinte lateralmente.

Utilizzi diversi si intendono non conformi alla destinazione d'uso. Finestre e portefinestre anti-intrusione, finestre e portefinestre per ambienti con atmosfera aggressiva e corrosiva richiedono una ferramenta con caratteristiche stabilite in base al tipo di impiego e definite separatamente.

Ante di finestre e portefinestre aperte hanno solo una funzione protettiva e non soddisfano esigenze di tenuta delle giunture, protezione contro pioggia battente, insonorizzazione, isolamento termico e tenuta anti-intrusione. In caso di vento e corrente d'aria le ante di finestre e portefinestre devono essere chiuse e bloccate. Per vento e corrente d'aria, nel senso di questa definizione, si intende quando l'anta di una finestra o portafinestra si trova in una delle posizioni di apertura e si apre o chiude spontaneamente senza controllo, a causa della pressione oppure ad effetti di depressione dell'aria. L'anta di finestre e portefinestre può essere bloccata in una posizione di apertura desiderata solo con l'impiego di ferramenta aggiuntiva di fissaggio.

La resistenza contro i carichi del vento in posizione di chiusura e di bloccaggio, dell'anta, è in funzione della costruzione della finestra e portafinestra installata. In caso venga richiesta una resistenza al carico del vento secondo la norma DIN EN 12210 (in particolare pressione di prova p_3), va stabilita e concordata separatamente la composizione della ferramenta, in relazione al tipo di costruzione della finestra e al materiale del telaio.

Generalmente la ferramenta per ante scorrevole soddisfa le esigenze per appartamenti senza barriera, secondo la norma DIN 18025. Per questo sono però necessarie delle composizioni di ferramenta e dei montaggi corrispondenti, che vanno stabiliti e accordati separatamente.

2. Utilizzo errato

Un utilizzo errato della ferramenta per ante scorrevoli di finestre e portefinestre, quindi un utilizzo del prodotto non conforme alla destinazione d'uso, sussiste soprattutto

- quando vengono inseriti corpi estranei nel campo d'apertura fra il telaio e l'anta, impedendo così un utilizzo conforme all'uso,
- quando pesi aggiuntivi gravano sulle ante delle finestre o portefinestre,
- quando, per chiudere si fa presa interponendo la mano fra anta e telaio, e quando spingendo l'anta, la persona oppure una parte del corpo si trova in questo spazio.

3. Garanzia

La ferramenta assemblata deve essere composta solamente da elementi SIEGENIA. Si declina ogni responsabilità in caso di montaggio inadeguato della ferramenta e/o utilizzo di accessori non originali e accessori di sistemi non approvati dallo stabilimento di produzione.

4. Prestazione del prodotto

4.1 Peso massimo ante e misure battuta anta

Il peso massimo delle ante indicato per i singoli tipi di ferramenta nella documentazione di vendita e negli schemi di montaggio SIEGENIA, non deve essere superato. L'elemento costruttivo con la portata ammissibile più bassa determina il peso anta massimale. Vanno osservati i diagrammi delle applicazioni e le attribuzioni degli elementi costruttivi.

4.2 Dimensione ante

I diagrammi delle applicazioni compresi nella documentazione SIEGENIA mostrano il rapporto, tra le larghezze interno battuta anta e altezze interno battuta anta ammissibili, in funzione dei diversi pesi del vetro e quindi dello spessore del vetro.

Le dimensioni interno battuta anta o rapporti anta (rapporto in altezza rispettivamente in larghezza) risultanti - come pure il peso anta massimale - non possono essere in nessun caso oltrepassati.

4.3 Composizione della ferramenta

Le prescrizioni del produttore, riguardanti l'assemblaggio della ferramenta (p.e. il montaggio di forbici supplementari, l'impostazione della ferramenta per finestre e porte-finestre antieffrazione) sono vincolanti.

5. Manutenzione del prodotto

I particolari della ferramenta importanti per la sicurezza, vanno verificati almeno una volta all'anno, sia nella sede di fissaggio sia per l'usura. A seconda delle necessità vanno serrate le viti di fissaggio e vanno sostituiti gli eventuali pezzi usurati. Inoltre si deve effettuare almeno una volta all'anno le seguenti operazioni di manutenzione:

- Tutti gli elementi mobili e tutti i punti di chiusura della ferramenta per ante scorrevoli devono essere lubrificati e si deve verificarne il funzionamento.
- Si possono utilizzare solo quei detergenti e lubrificanti che non pregiudicano la protezione anticorrosiva della ferramenta.

La regolazione della ferramenta, così come l'eventuale sostituzione dei pezzi, devono essere effettuati da una azienda o personale specializzato.

In caso di trattamento superficiale, per esempio laccatura o lucidatura della finestra o della portafinestra, nessun particolare della ferramenta deve venire in contatto con il trattamento, mentre tutti i particolari vanno protetti dalle impurità.

5.1 Conservazione della finitura

La zincatura applicata con bagno galvanico, non viene aggredita in un microclima normale, se non si forma della condensa sulla ferramenta oppure se la condensa si asciuga in tempi brevi.

Per un mantenimento durevole della finitura della ferramenta e per evitare danni dovuti alla corrosione, è necessario osservare assolutamente i seguenti punti:

- Aerare la ferramenta e quindi le battute anta a sufficienza, soprattutto nella fase costruttiva, in modo tale da non essere esposta né agli effetti dell'umidità, né alla formazione della condensa.
- Mantenere la ferramenta pulita da depositi di sporcizia derivanti dai materiali edili (polvere, intonaco, cemento).
- Vapori aggressivi presenti nella battuta anta (p.e. acido formico o acido acetico, ammoniacca, composti amminici o ammoniacali, aldeide, fenolo, acido tannico etc.) combinati con piccole formazioni di condensa, possono portare ad una rapida corrosione della ferramenta. Nel caso dovessero comparire vapori aggressivi di questo genere, aerare a sufficienza le battute delle finestre e portefinestre. Questo è necessario soprattutto per finestre e portefinestra in legno di quercia o altri tipi di legno con una alta percentuale di acidi (acido tannico).
- Inoltre non utilizzare materiali di tenuta contenenti

acidi o acidi acetici reticolanti, oppure contenenti le sostanze sopraindicate, in quanto sia il contatto diretto sia l'evaporazione possono aggredire la superficie della ferramenta.

- Per la pulizia della ferramenta utilizzare solo detergenti non acidi con un ph neutro in forma diluita. In nessun caso utilizzare detergenti aggressivi o abrasivi, contenenti acidi oppure le sostanze sopraindicate.

6. Obblighi informativi e di istruzione sul prodotto

Per soddisfare gli obblighi informativi e d'istruzione, così come per le operazioni di manutenzione, secondo la „Normativa sulla garanzia dei prodotti“, è disponibile la seguente documentazione:

- per il progettista „documentazione di progettazione“
- per il commerciante specializzato „cataloghi“
- per il serramentista/operaio „schemi di montaggio“ e „disegni di lavorazione“
- per l'acquirente della costruzione e l'utilizzatore „Istruzioni di manutenzione e pulizia“ e „Istruzioni d'uso“.

Per garantire il funzionamento sicuro della ferramenta per aperture ad ante scorrevoli per portefinestre e finestre:

- i progettisti sono tenuti a richiedere, al produttore o al commerciante specializzato, le informazioni sul prodotto e ad osservarle,
- i commercianti specializzati sono tenuti ad osservare le informazioni sul prodotto e a richiederle al produttore assieme agli schemi di montaggio, ai disegni di lavorazione, alle istruzioni di manutenzione e pulizia, alle istruzioni d'uso e di consegnarle ai serramentisti/operai
- i serramentisti/operai sono tenuti a osservare le informazioni sul prodotto e a richiedere soprattutto le istruzioni di manutenzione e pulizia, così come le istruzioni d'uso del produttore al produttore o al commerciante specializzato, e a consegnarle all'acquirente e all'utilizzatore.

7. Impiego di ferramenta simile

Ferramenta simile con carrello di scorrimento e chiusura - p.e. ferramenta per scorrevoli a libro - va trattata per quanto riguarda:

- le informazioni sul prodotto
- l'utilizzo conforme alla destinazione d'uso
- l'utilizzo errato,
- le prestazioni del prodotto,
- la manutenzione,
- gli obblighi informativi e di istruzione,

per analogia tenendo conto delle caratteristiche predominanti.

Legenda dei simboli

(Direttive VHBH-VHBE-TBDK)

Note di sicurezza

Le note di sicurezza sono contraddistinte da simboli e sono introdotte da una parola di segnalazione. Osservare assolutamente tutte le norme di sicurezza e fare attenzione a evitare incidenti e danni a persone e cose.



AVVERTENZA!

... indica una situazione potenzialmente pericolosa, che può causare morte o gravi lesioni se non viene evitata.

Suggerimenti e consigli



NOTA!

... evidenzia suggerimenti, consigli e informazioni utili.

Simboli su finestre e portefinestre

Alle finestre e alle porte-finestre possono essere applicati i seguenti simboli per la protezione dell'utente finale. Mantenere questi simboli in buone condizioni. Tutti i simboli e i rispettivi significati devono essere osservati per evitare incidenti, ferimenti e danni alle cose.

Battenti ad anta e anta-ribalta. Simboli di sicurezza

Ferramenta per battenti ad anta-ribalta

Simbolo	Significato
	<p>Pericolo di lesioni a causa di schiacciamento di parti corporee nella fessura dell'apertura fra telaio e anta.</p> <ul style="list-style-type: none"> - Quando si chiudono le finestre o le portefinestre non inserire mai le mani fra l'anta e il telaio e procedere con cautela. - Tenere lontani i bambini e le persone non in grado di valutare il pericolo dalle zone di pericolo.
	<p>Pericolo di lesioni a causa di caduta da finestre e portefinestre aperte.</p> <ul style="list-style-type: none"> - Fare molta attenzione vicino a finestre e portefinestre aperte. - Tenere lontani i bambini e le persone non in grado di valutare il pericolo dalle zone di pericolo.
	<p>Pericolo di lesioni e di danno alle cose premendo l'anta contro il bordo di apertura (telaio a muro).</p> <ul style="list-style-type: none"> - Non premere l'anta contro il bordo di apertura (telaio a muro).
	<p>Pericolo di lesioni e di danni a cose a causa di inserimento di oggetti nella fessura di apertura fra anta e telaio.</p> <ul style="list-style-type: none"> - Evitare l'inserimento di oggetti nella fessura di apertura fra anta e telaio.
	<p>Pericolo di lesioni e di danni a cose a causa di carico dell'anta.</p> <ul style="list-style-type: none"> - Non applicare carico all'anta.
	<p>Pericolo di lesioni a causa di vento.</p> <ul style="list-style-type: none"> - Evitare di esporre l'anta aperta al vento. - In caso di vento e corrente chiudere e bloccare le finestre e le portefinestre.

Ferramenta per battenti ad anta-ribalta

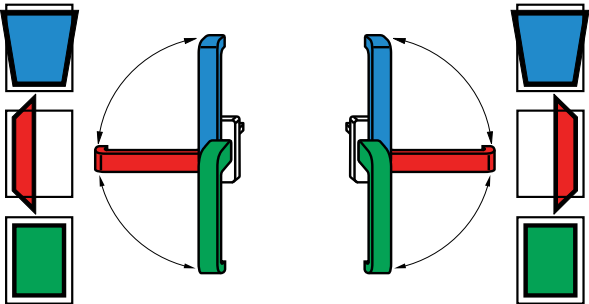
Posizione delle leve/ante	Significato
	Posizione ribaltata dell'anta
	Posizione girevole dell'anta
	Posizione di chiusura dell'anta



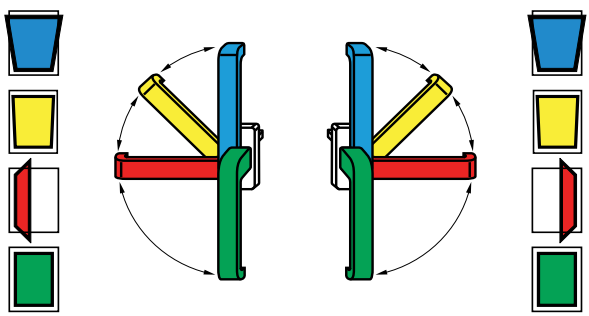

Ferramenta per battenti ad anta-ribalta con apertura a fessura

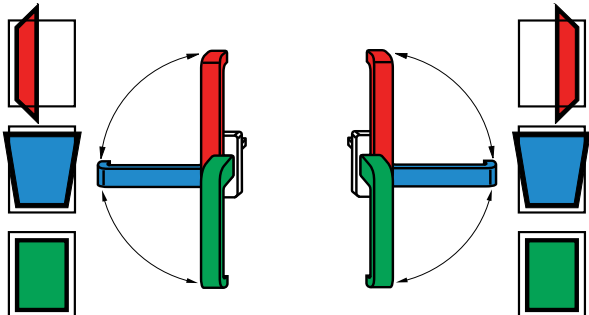

Posizione delle leve/ante	Significato
	Posizione ribaltata dell'anta
	Posizione apertura a fessura dell'anta
	Posizione girevole dell'anta
	Posizione di chiusura dell'anta

Ferramenta per battenti a ribalta-anta

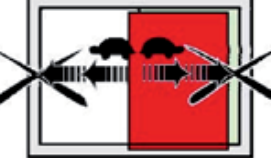
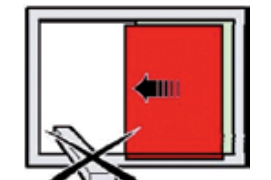

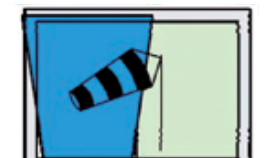
Posizione delle leve/ante	Significato
	Posizione ribaltata dell'anta
	Posizione girevole dell'anta
	Posizione di chiusura dell'anta

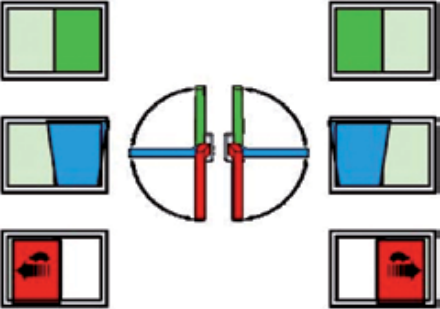
Ferramenta per sollevamento e spinta/ sollevamento, spinta e ribaltamento e spinta-ribaltamento parallela. Simboli di sicurezza

Simbolo	Significato
	<p>Pericolo di lesioni a causa di schiacciamento di parti corporee nella fessura dell'apertura fra telaio e anta.</p> <ul style="list-style-type: none"> - Quando si chiudono le finestre o le portefinestre non inserire mai le mani fra l'anta e il telaio e procedere con cautela. - Tenere lontani i bambini e le persone non in grado di valutare il pericolo dalle zone di pericolo.
	<p>Pericolo di lesioni a causa di schiacciamento di parti corporee nella fessura dell'apertura fra telaio e anta.</p> <ul style="list-style-type: none"> - Quando si chiudono le finestre o le portefinestre non inserire mai le mani fra l'anta e il telaio e procedere con cautela. - Tenere lontani i bambini e le persone non in grado di valutare il pericolo dalle zone di pericolo.
	<p>Pericolo di lesioni a causa di caduta da finestre e portefinestre aperte.</p> <ul style="list-style-type: none"> - Fare molta attenzione vicino a finestre e portefinestre aperte. - Tenere lontani i bambini e le persone non in grado di valutare il pericolo dalle zone di pericolo.
	<p>Pericolo di lesioni e di danni a cose a causa di chiusura e apertura incontrollate dell'anta.</p> <ul style="list-style-type: none"> - Controllare che l'apertura o la chiusura dell'anta vengano eseguite a mano e lentamente (☞) fino alla posizione di apertura e chiusura completa.
	<p>Pericolo di lesioni e di danni a cose a causa di inserimento di oggetti nella fessura di apertura fra anta e telaio.</p> <ul style="list-style-type: none"> - Evitare l'inserimento di oggetti nella fessura di apertura fra anta e telaio.
	<p>Pericolo di lesioni e di danni a cose a causa di inserimento di oggetti nella fessura di apertura fra anta e telaio.</p> <ul style="list-style-type: none"> - Evitare l'inserimento di oggetti nella fessura di apertura fra anta e telaio.
	<p>Pericolo di lesioni e di danni a cose a causa di carico dell'anta.</p> <ul style="list-style-type: none"> - Non applicare carico all'anta.
	<p>Pericolo di lesioni a causa di vento.</p> <ul style="list-style-type: none"> - Evitare di esporre l'anta aperta al vento. - In caso di vento e corrente chiudere e bloccare le finestre e le portefinestre.

Posizione delle leve/ante	Significato
	Posizione di chiusura dell'anta
	Posizione ribaltata dell'anta
	Posizione di apertura a spinta dell'anta

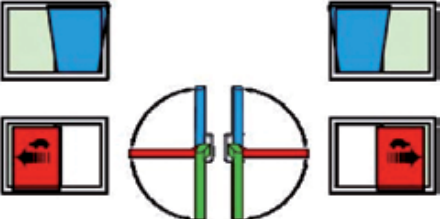
In alternativa

Posizione delle leve/ante	Significato
	Posizione ribaltata dell'anta
	Posizione di apertura a spinta dell'anta
	Posizione di chiusura dell'anta

1 Descrizione del gruppo di destinazione

Le informazioni nel presente documento sono rivolte ai seguenti gruppi di destinazione:

1.1 Commercianti di ferramenta

Il gruppo di destinazione "commercianti di ferramenta" comprende tutte le aziende/persone che acquistano ferramenta dai rispettivi produttori per rivenderla senza modificarla o sottoporla a ulteriori lavorazioni.

1.2 Costruttori di finestre e porte-finestre

Il gruppo di destinazione "costruttori di finestre e porte-finestre" comprende tutte le aziende/persone che acquistano ferramenta dai relativi costruttori e la sottopone a lavorazioni successive per inserirla in finestre o porte-finestre.

1.3 Commercianti di elementi costruttivi

Il gruppo di destinazione "commercianti di elementi costruttivi" comprende tutte le aziende/persone che acquistano finestre e/o porte-finestre da costruttori di finestre e porte-finestre per rivenderle e montarli in un progetto costruttivo senza modificarle.

1.4 Imprenditore edile

Il gruppo di destinazione "imprenditore edile" comprende tutte le aziende/persone che richiedono la costru-

zione di finestre e/o porte-finestre per il montaggio nel loro progetto edile.

1.5 Utente finale

Il gruppo di destinazione "utente finale" comprende tutte le persone che utilizzano le finestre e/o porte-finestre montate.

2 Funzione e campo applicativo generale della ferramenta

2.1 Ferramenta per battenti ad anta e anta-ribalta

La ferramenta per battenti ad anta e anta-ribalta è ferramenta per battenti ad anta e/o ribalta di finestre e porte-finestre negli edifici. Servono per portare il battente della finestra e della portafinestra, azionando una maniglia, in una posizione ruotata o in una posizione ribaltata limitata da un'esecuzione a forbice. Quando si chiude l'anta e di blocca la ferramenta, in genere è necessario superare la resistenza di una guarnizione.

2.2 Ferramenta scorrevole

La ferramenta scorrevole è ferramenta per battenti scorrevoli di finestre e porte-finestre che viene utilizzata prevalentemente come chiusura esterna e presenta per lo più esecuzione vetrata. In combinazione con i battenti scor-

revoli, in un elemento a finestra possono essere applicati campi fissi e/o altri battenti.

La ferramenta scorrevole dispone di una chiusura che blocca il battente scorrevole. Inoltre, la ferramenta scorrevole dispone di rotelle applicate generalmente sul fianco inferiore orizzontale del battente.

Inoltre, possono essere previsti dispositivi a forbice per il ribaltamento e meccanismi per il sollevamento e il posizionamento parallelo dei battenti. I battenti vengono chiusi, aperti a ribalta o spinti lateralmente mediante la ferramenta.

2.3 Ferramenta similare

Per i sistemi di ferramenta similare si applicano opportunamente le informazioni contenute nel presente documento.

3 Limitazione della responsabilità

tutte le indicazioni e le istruzioni del presente documento sono state redatte considerando le norme e disposizioni vigenti, lo stato della tecnica, nonché esperienze e conoscenze di anni. Il costruttore della ferramenta non si assume responsabilità per danni causati da:

- Mancata osservanza del presente documento e di tutti i documenti specifici per il prodotto con le direttive applicabili
- Utilizzo non conforme alla destinazione d'uso.

Le rivendicazioni di terzi ai costruttori di ferramenta per danni causati da utilizzo non conforme alla destinazione d'uso o mancata osservanza delle istruzioni da parte del commerciante di ferramenta, del costruttore di finestre e porte-finestre nonché il commerciante di elementi costruttivi o l'imprenditore edile vengono indirizzate a chi è imputabile. Si applicano gli obblighi contenuti nel contratto di fornitura, le condizioni commerciali generali e le condizioni di fornitura del costruttore della ferramenta, nonché le norme di legge valide al momento della stipula del contratto. Con riserva di modifiche tecniche nell'ambito del miglioramento delle caratteristiche di utilizzo e degli sviluppi successivi.

4 Sicurezza

4.1 Utilizzo conforme alla destinazione d'uso della ferramenta

La ferramenta per battenti ad anta e anta-ribalta nonché per ante scorrevoli è concepita e costruita per gli utilizzi conformi descritti di seguito. Nell'utilizzo conforme alla destinazione d'uso rientra il rispetto di tutti i dati contenuti nei documenti specifici per il prodotto come:

- Catalogo prodotti
- Schema applicativo (dimensioni e pesi massimi dei battenti)
- Istruzioni di montaggio
- Istruzioni d'uso/manutenzione
- Informazioni/dati del costruttore del profilo (ad es. nei profili in plastica o metallo leggero)
- Direttive TBDK e VHBE della Gütegemeinschaft Schlösser und Beschläge
- Leggi e direttive nazionali applicabili.

4.1.1 Ferramenta per battenti ad anta e anta-ribalta

La ferramenta per battenti ad anta e ribalta servono esclusivamente per l'inserimento in finestre e porte-finestre in legno, plastica, alluminio o acciaio e le relative leghe.

4.1.2 Ferramenta per scorrevoli

La ferramenta per ante scorrevoli serve esclusivamente per l'inserimento in finestre e porte-finestre in legno, plastica, alluminio o acciaio e le relative leghe.



NOTA!

In base alla temperatura esterna, all'umidità relativa dell'aria ambientale e della situazione di montaggio dell'elemento scorrevole è possibile la generazione temporanea di condensa sulla guida in alluminio sul lato interno dell'ambiente. Ciò viene favorito soprattutto dall'impedimento della circolazione dell'aria a causa di tendaggi e disposizione non favorevole dei termosifoni o simili.

4.1.3 Uso non corretto

Qualsiasi uso diverso dall'uso previsto o qualsiasi lavorazione dei prodotti viene considerata come uso non conforme e può causare situazioni di pericolo.



AVVERTENZA!

L'uso non conforme della ferramenta può causare situazioni di pericolo. In particolare evitare di:

- L'utilizzo di assemblaggi non approvati dal costruttore della ferramenta e/o un montaggio eseguito non correttamente.
- L'utilizzo di accessori non originali e/o non approvati dal costruttore della ferramenta.

4.2 Obbligo d'istruzione

La seguente documentazione deve essere presentata ai vari gruppi di destinazione per la conformità all'obbligo d'istruzione.

- 1 Catalogo
- 2 Istruzioni d'uso/manutenzione (argomento ferramenta)
- 3 Istruzioni sulla battuta per la ferramenta (Direttive di montaggio) + direttiva TBDK
- 4 Indicazioni/avvertenze sul prodotto e sulla responsabilità (VHBH)
- 5 Disposizioni e note per l'utente finale (VHBE)

4.3 Responsabilità dei gruppi di destinazione



NOTA!

Ogni gruppo di destinazione deve far fronte illimitatamente al proprio obbligo di istruzioni.

Salvo non espresso diversamente di seguito, i documenti e le informazioni possono essere trasmessi come copia stampata, CD-ROM o accesso Internet.

4.3.1 Responsabilità del commerciante di ferramenta

Il commerciante di ferramenta deve inoltrare i documenti definiti nel capitolo "Obbligo di istruzioni" al costruttore di finestre e porte-finestre.

4.3.2 Responsabilità del costruttore di finestre e porte-finestre

Il costruttore di finestre e porte-finestre deve inoltrare i documenti definiti nel capitolo "Obbligo di istruzioni" al commerciante di elementi costruttivi o all'imprenditore edile anche se sussiste un'impresa incaricata (azienda di montaggio).

Questi deve garantire che all'utente finale vengano messi a disposizione determinati documenti e informazioni in forma stampata.

4.3.3 Responsabilità del commerciante di elementi costruttivi

Il commerciante di elementi costruttivi deve inoltrare i documenti definiti nel capitolo "Obbligo di istruzioni" all'imprenditore edile anche se sussiste un'impresa incaricata (azienda di montaggio).

4.3.4 Responsabilità dell'imprenditore edile

L'imprenditore edile deve consegnare all'utente finale i documenti definiti nel capitolo "Obbligo di istruzione".

4.4 istruzioni di lavorazione

4.4.1 Dimensioni e pesi massimi dei battenti

■ I dati tecnici, gli schemi applicativi e le attribuzioni dei pezzi costruttivi inseriti nella documentazione del prodotto del costruttore della ferramenta, forniscono istruzioni sulle dimensioni e pesi massimi ammessi dei battenti. Il componente con la portata inferiore ammessa determina il peso massimo ammesso del battente.

– Prima di utilizzare set di dati elettronici e, in particolare prima della loro implementazione in programmi di costruzione di finestre, controllare la conformità dei dati tecnici, degli schemi applicativi e delle attribuzioni dei pezzi costruttivi.

– Non superare mai le dimensioni e pesi massimi ammessi dei battenti. In caso di dubbi, contattare il costruttore della ferramenta.

4.4.2 Indicazione del costruttore del profilo

■ Il costruttore di finestre e porte-finestre deve osservare tutte le dimensioni di sistema (ad es. fessura per le guarnizioni o distanze per i blocchi). Inoltre deve controllarli regolarmente, sia in fase di costruzione sia durante il montaggio delle finestre, in particolare utilizzando per la prima volta componenti della ferramenta.



NOTA!

La ferramenta è fondamentalmente strutturata in modo che le dimensioni del sistema, laddove influenzate dalla ferramenta, possono essere impostate. Se viene determinato uno scostamento di queste dimensioni solo dopo il montaggio della finestra, il costruttore della ferramenta non è responsabile delle eventuali spese aggiuntive che ne derivano.

4.4.3 Composizione della ferramenta

■ Le finestre e le porte-finestre antiscasso necessitano di ferramenta conforme a requisiti particolari.

■ Le finestre e le porte finestre per locali umidi e quelle

utilizzate in ambienti con atmosfera aggressiva o corrosiva, necessitano di ferramenta conforme a requisiti particolari.

■ La resistenza al carico del vento con finestra o porta-finestra chiusa e bloccata dipende dalla costruzione della finestra e della porta-finestra. I carichi del vento definiti dalla legge e dalle norme (ad es. EN 12210 - in particolare pressione di prova P3) possono essere desunti dal sistema di ferramenta.

■ In generale, la ferramenta per battenti ad anta e ribalta e scorrevoli deve essere conforme alle normativa di legge sulle case prive di barriere.

– Per i settori indicati sopra, concordare e stipulare con il costruttore della ferramenta e del profilo le composizioni della ferramenta e il montaggio nelle finestre e nelle porte-finestre.



NOTA!

Le norme del costruttore della ferramenta sulla composizione della ferramenta (ad es. l'utilizzo di forbici aggiuntive, l'esecuzione per finestre e porte-finestre antiscasso) sono vincolanti.

4.4.4 Avvitamenti



AVVERTENZA!

Pericolo di vita dato dai elementi della ferramenta montati e avvitati in modo scorretto!

Il montaggio e l'avvitamento non corretto di elementi della ferramenta può comportare situazioni pericolose e incidenti gravi fino alla morte.

Pertanto:

– nel montaggio e in particolare nell'avvitamento, osservare la documentazione del prodotto del costruttore della ferramenta, le indicazioni del costruttore del profilo e il contenuto della direttiva TBDK della Gütegemeinschaft Schösser und Beschläge.

5 Manutenzione/cura e ispezione



NOTA!

La ferramenta, le finestre e le portefinestre devono essere sottoposte ad una manutenzione ed ispezione sistematica da parte di personale specializzato per garantire il valore, lo scopo e la sicurezza. Pertanto si consiglia di stipulare un contratto di manutenzione con il produttore delle finestre e portefinestre.

Inoltre si raccomanda l'osservanza delle seguenti direttive:

■ WP.01 del VFF (associazione dei produttori di finestre e facciate) Manutenzione di finestre, facciate e porte esterne – manutenzione, cura e ispezione – Istruzioni per l'azienda.

■ WP.02 del VFF (associazione dei produttori di finestre e facciate) Manutenzione di finestre, facciate e porte esterne – manutenzione, cura e ispezione – provvedimenti e documentazione.

■ WP.03 del VFF (associazione dei produttori di finestre e facciate) Manutenzione di finestre, facciate e porte esterne – manutenzione, cura e ispezione – Contratto di manutenzione.

5.1 Sicurezza

Lavori di manutenzione non conformi



AVVERTENZA!

Pericolo di ferimento a causa di manutenzione non conforme!

Una manutenzione non conforme può causare gravi danni a persone e cose.

Pertanto:

- Prima dell'inizio dei lavori garantire uno spazio sufficiente per il montaggio.
- Il luogo di montaggio deve essere pulito e in ordine! Parti costruttive o utensili allentati o but-tati in giro sono fonti di incidenti.
- Lavori di regolazione della ferramenta -in particolare nella zona degli angoli o dei binari- e la sostituzione di parti e la sospensione e rimozione delle ante devono essere eseguiti da uno specialista.

5.2 Mantenimento della superficie

Per mantenere la superficie della ferramenta in modo durevole e per evitare danneggiamenti, osservare quanto segue:

Protezione da corrosione



NOTA!

In caso di temperatura ambiente normale, ossia quando non si forma condensa o la condensa che si forma occasionalmente asciuga rapidamente, le parti zincate della ferramenta non si corrodono.

In situazioni di umidità, in cui la condensa non asciuga, la ferramenta potrebbe essere esposta a corrosione che rovina la superficie.

Condizioni di umidità eccessiva, in particolare durante la fase di costruzione, possono causare la formazione di muffe sulle finestre di legno.

- La ferramenta, ossia le zone pieghevoli, in particolare durante la fase di stoccaggio e costruzione deve essere aerata in modo da non essere esposta a umidità e condensa.
- Controllare che (sempre) l'aria ambiente umida non possa creare condensa nelle zone di appoggio e piegatura.



NOTA!

Per evitare la formazione di condensa, in particolare durante la fase di costruzione:

- aerare più volte al giorno (aprire tutte le finestre per 15 minuti) per consentire un ricambio completo dell'aria.
- Anche durante le ferie provvedere ad un'aerazione regolare.
- In caso di costruzioni complesse, ev. stabilire uno schema di aerazione.

- Se l'aerazione sistematica non fosse possibile, perché per esempio a causa della prima verniciatura non è possibile l'accesso o non deve crearsi corrente, aprire le finestre in posizione ribaltata e applicare un nastro

adesivo a tenuta dalla parte interna. Deviare l'eventuale umidità ambiente con un dispositivo di eliminazione della condensa verso l'esterno.

- Usare solo nastri adesivi che non danneggino le superfici di vernice delle finestre di legno. In caso di dubbio consultare il produttore delle finestre.

Protezione da sporcizia

- Tenere libera la ferramenta da depositi e sporco (polvere di costruzione, intonaco, cemento ecc.). Rimuovere la sporcizia come intonaco, malta o simili prima che entrino a contatto con acqua.

Protezione dai vapori aggressivi

- I vapori aggressivi (ad es. derivanti da acidi formici o acetici, composti di ammoniaca, aldeide, fenoli, cloro, tannino.) possono corrodere rapidamente gli elementi della ferramenta legandosi all'acqua di condensa. Pertanto, evitare questi vapori nell'area delle finestre e delle porte-finestre.

Protezione dall'acido tannico

- Nelle finestre e porte-finestre in legno di rovere o altre essenze con un elevato contenuto di tannino, assicurarsi che questo non possa evaporare dal legno. La ferramenta non deve avere contatto diretto con una superficie del legno non trattato.

Protezione dai sigillanti a reticolazione acetica

- Non utilizzare mai sigillanti a reticolazione acetica o contenenti altre sostanze aggressive (ad es. acido formico o acetico, composti di ammoniaca, aldeide, fenoli, cloro, tannino ecc.) perché sia il contatto diretto con il sigillante che i vapori di queste sostanze possono aggredire la superficie della ferramenta.



NOTA!

Per riconoscere i sigillanti idonei, osservare le istruzioni delle confezioni:

– Nota sulle confezioni di sigillanti idonei:
"Fa presa senza primer su acciaio, acciaio inossidabile, acciaio zincato, alluminio ecc."

– Nota sulle confezioni di sigillanti non idonei:
"Fa presa senza primer su vetro e superficie vetrate, nonché alluminio".

Non vi è l'indicazione per l'acciaio zincato. In caso di dubbio effettuare una prova olfattiva. I sigillanti idonei sono prevalentemente inodori o presentano un odore leggermente dolciastro, quelli non idonei hanno un forte odore acido o somigliante all'aceto.

Protezione da detergenti aggressivi contenenti acidi

- Pulire la ferramenta esclusivamente con detergenti a pH neutro diluito. Non usare mai detergenti o abrasivi aggressivi contenenti acidi.

Protezione da materiali per il trattamento delle superfici

- Quando si trattano le superfici – p.es. verniciatura di finestre o portefinestre – proteggere tutta la ferramenta da queste sostanze prima di applicarle.

5.3 Manutenzione e note sulla cura

5.3.1 Manutenzione

Intervallo	Manutenzione
almeno una volta all'anno*	– Controllare il fissaggio e l'usura della ferramenta. Se necessario serrare le viti di fissaggio e far sostituire le parti usurate da uno specialista.
	– Tutte le parti mobili e tutte le parti di chiusura della ferramenta devono essere ingrasate, controllare che funzionino perfettamente.

5.3.2 Pulizia

- Pulire la ferramenta esclusivamente con panno morbido e detergenti a pH neutro diluiti. Non usare mai detergenti o abrasivi aggressivi contenenti acidi. Questi potrebbero danneggiare la ferramenta.

Questa direttiva è stata elaborata in collaborazione con:

Fachverband Schloss- und Beschlagindustrie e.V. Velbert
Associazione delle industrie specializzate in serrature e ferramenta di
ferro

Offerstraße 12
D-42551 Velbert

Prüfinstitut Schlösser und Beschläge PIV Velbert
Istituto di controllo serrature e ferramenta di ferro
Wallstraße 41 D-42551 Velbert

Per assicurare un funzionamento perfetto e duraturo della ferramenta SIEGENIA, è necessario effettuare periodicamente la manutenzione di tutte le parti mobili.

Si prega di richiedere a questo scopo le nostre **istruzioni di manutenzione**.

Diagramma di applicazione



Limiti dimensionali per serramenti ad anta-ribalta/apertura semplice

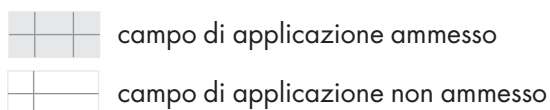
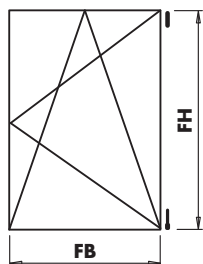

FH = altezza anta
FB = larghezza anta

Basi per le prove e i calcoli:

- prova per anta-ribalta secondo il programma QM 328 allegato 2 punto A
 - 15.000 cicli di apertura anta-ribalta
 - 10.000 cicli di apertura semplice
- considerati i carichi aggiuntivi secondo la norma EN 14608 / classe 4 secondo la norma EN 13115 (800 N)

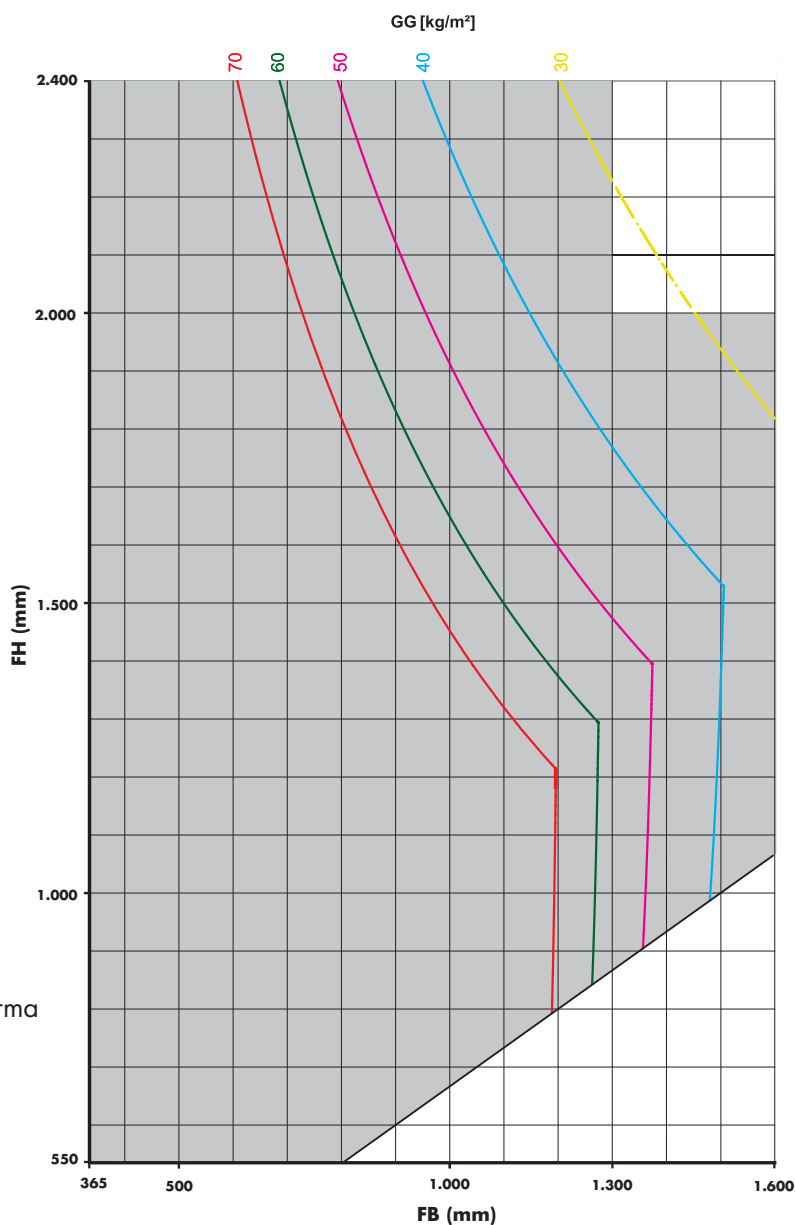

Premesse per l'utilizzo del diagramma di applicazione:

- verifica del fissaggio al serramento dei particolari portanti il serramentista secondo la direttiva TDBK applicando le seguenti forze:
 - sul supporto forbice 2.710 N
 - sul supporto d'angolo 2.890 N
- mantenere i seguenti limiti per tutti i serramenti:
 - rapporto larghezza/altezza $\max Q_{B/H} \leq 1,5$
 - quota di lavorazione vetro CG ≥ 40 mm
 - peso profilo PG $\leq 3,6$ kg/m
- rispettare le indicazioni per un uso conforme:
 - le basi e l'utilizzo riportati nei diagrammi di applicazione - vedi documento H58.AWD_BG_DE

Diagramma di applicazione



Limiti dimensionali per serramenti ad anta-ribalta/apertura semplice

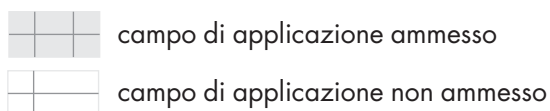
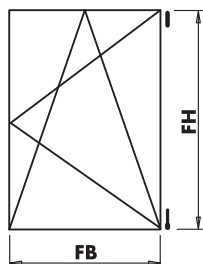

FH = altezza anta
FB = larghezza anta

Basi per le prove e i calcoli:

- prova per anta-ribalta secondo il programma QM328 allegato 2 - punto A
 - 10.000 cicli di apertura anta-ribalta
 - 10.000 cicli di apertura semplice
- considerati i carichi aggiuntivi secondo la norma EN 14608 (fig. A.1) / classe 4 secondo la norma EN 13115 (800 N)

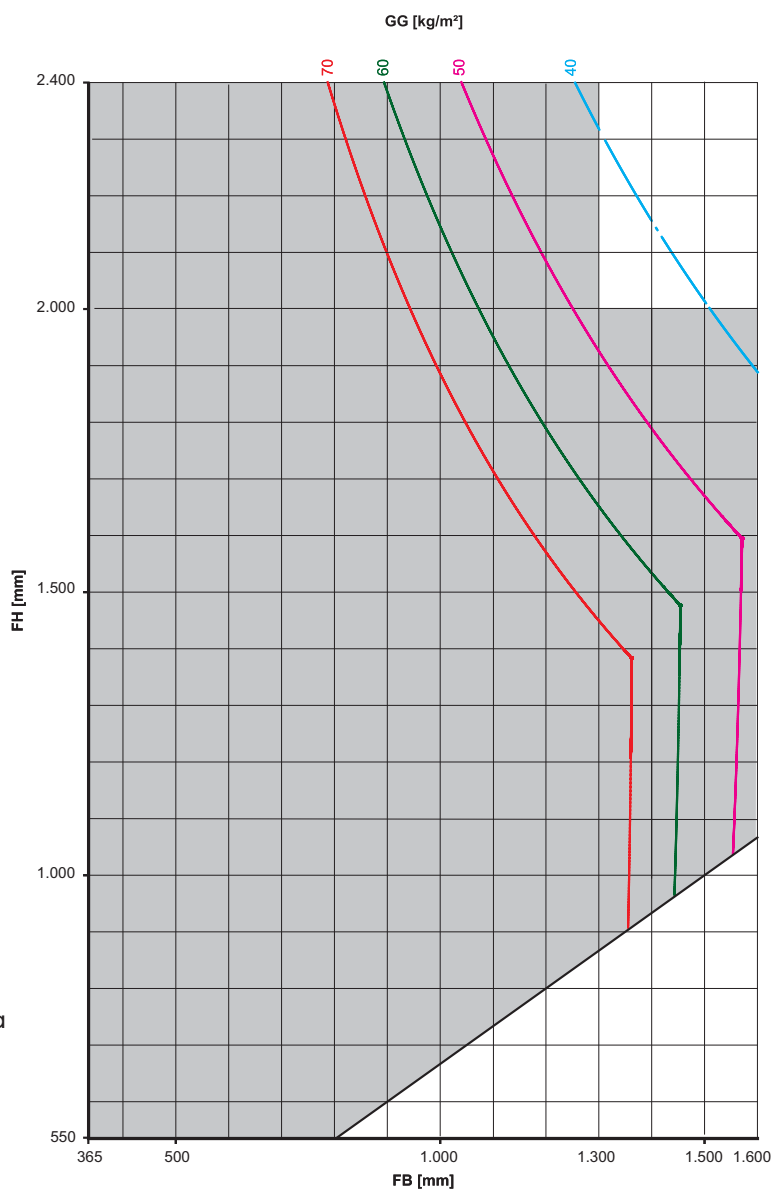

Premesse per l'utilizzo del diagramma di applicazione:

- verifica del fissaggio al serramento dei particolari portanti tramite il serramentista secondo la direttiva TDBK applicando le seguenti forze:
 - sul supporto forbice 3.525 N
 - sul supporto d'angolo 3.760 N
- mantenere i seguenti valori per tutti i serramenti:
 - rapporto larghezza/altezza max $Q_{B/H} \leq 1,5$
 - quota di lavorazione vetro $CG \geq 40$ mm
 - peso profilo $PG \leq 3,6$ kg/m
- rispettare le indicazioni per un uso conforme:
 - le basi e l'utilizzo riportati nei diagrammi di applicazione - vedi documento H58.AWD_BG_DE

Diagramma di applicazione



Limiti dimensionali per serramenti ad anta-ribalta/apertura semplice

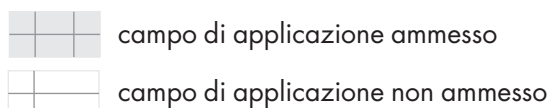
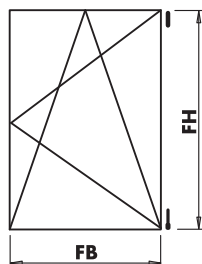

FH = altezza anta
FB = larghezza anta

Basi per le prove e i calcoli:

- prova per anta-ribalta secondo il programma QM328 allegato 2 - punto A
 - 10.000 cicli di apertura anta-ribalta
 - 10.000 cicli di apertura semplice
- considerati i carichi aggiuntivi secondo la norma EN 14608 (fig. A.1) / classe 4 secondo la norma EN 13115 (800 N)

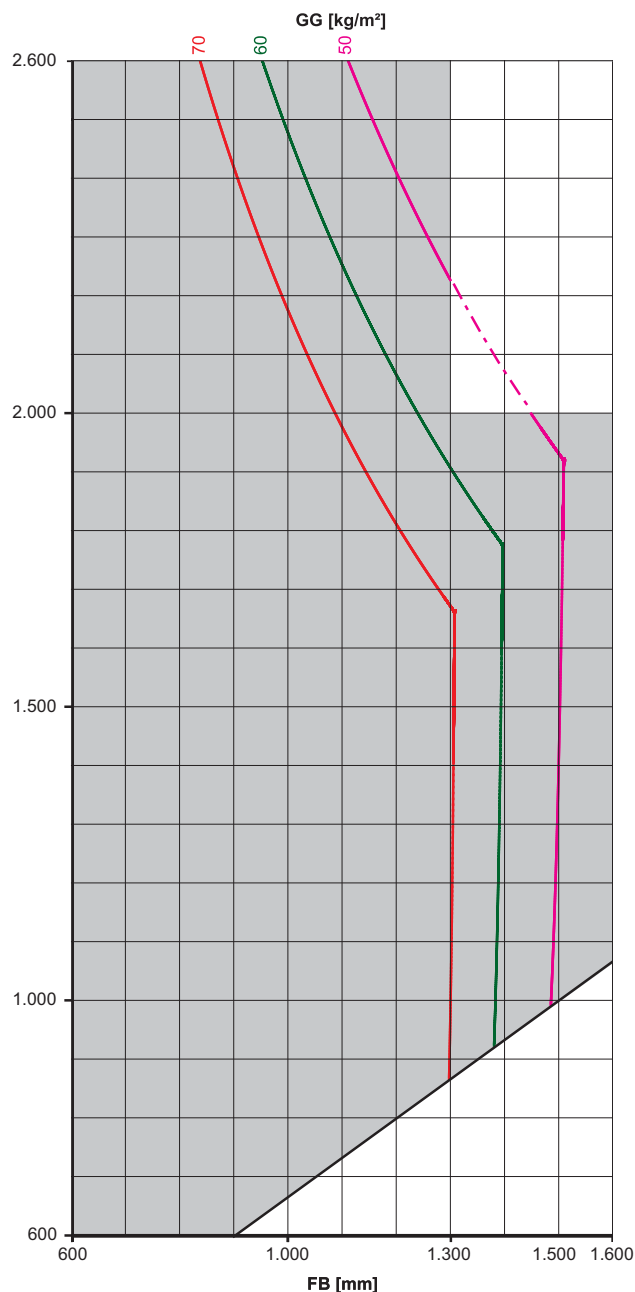

Premesse per l'utilizzo del diagramma di applicazione:

- verifica del fissaggio al serramento dei particolari portanti tramite il serramentista secondo la direttiva TDBK applicando le seguenti forze:
 - sul supporto forbice 4.200 N
 - sul supporto d'angolo 4.340 N
- mantenere i seguenti valori per tutti i serramenti:
 - rapporto larghezza/altezza max $Q B/H \leq 1,5$
 - quota di lavorazione vetro CG ≥ 40 mm
 - peso profilo PG $\leq 3,6$ kg/m
- rispettare le indicazioni per un uso conforme:
 - le basi e l'utilizzo riportati nei diagrammi di applicazione - vedi documento H58.AWD_BG_DE

Diagramma di applicazione



Limiti dimensionali per serramenti ad anta-ribalta/apertura semplice

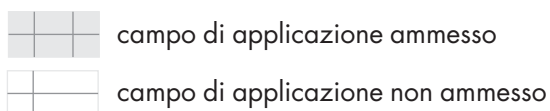
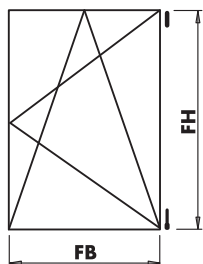

FH = altezza anta
FB = larghezza anta

Basi per le prove e i calcoli:

- prova per anta-ribalta secondo il programma QM328 allegato 2 - punto A
 - 10.000 cicli di apertura anta-ribalta
 - 10.000 cicli di apertura semplice
- considerati i carichi aggiuntivi secondo la norma EN 14608 (fig. A.1) / classe 4 secondo la norma EN 13115 (800 N)

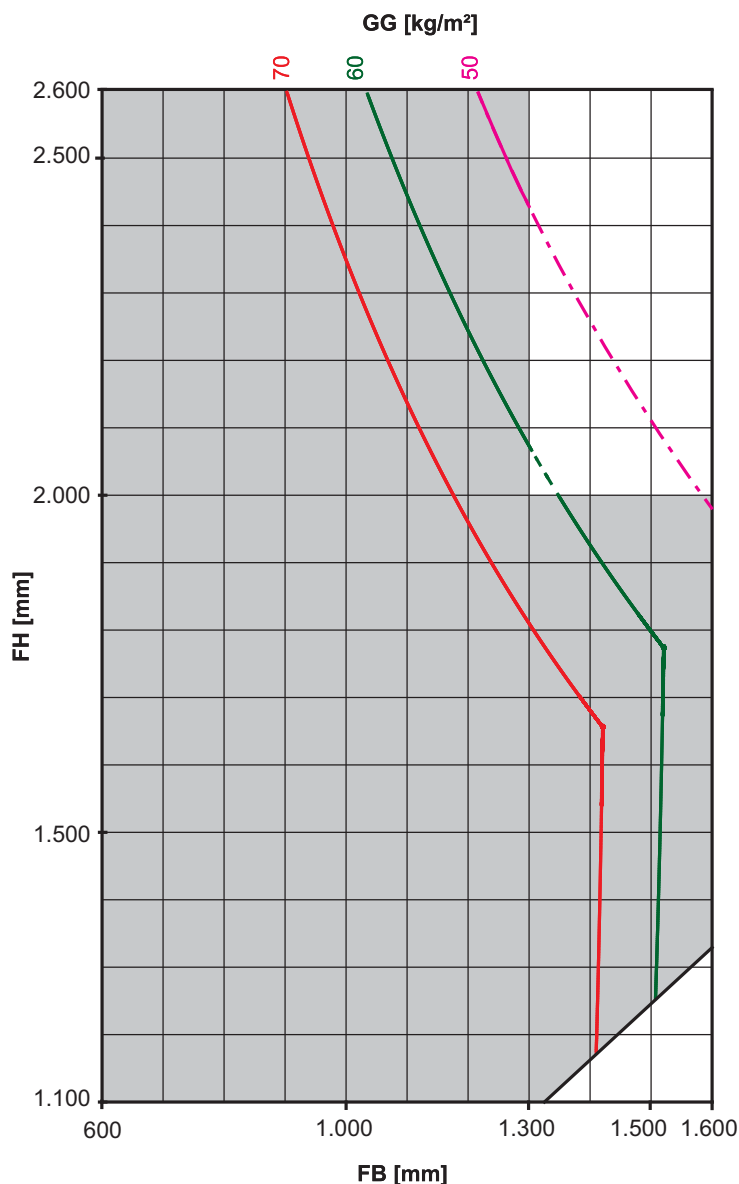

Premesse per l'utilizzo del diagramma di applicazione:

- verifica del fissaggio al serramento dei particolari portanti tramite il serramentista secondo la direttiva TDBK applicando le seguenti forze:
 - sul supporto forbice 4.710 N
 - sul supporto d'angolo 4.910 N
- mantenere i seguenti valori per tutti i serramenti:
 - rapporto larghezza/altezza max $Q_{B/H} \leq 1,2$
 - quota di lavorazione vetro CG ≥ 20 mm
 - peso profilo PG $\leq 3,6$ kg/m
- rispettare le indicazioni per un uso conforme:
 - le basi e l'utilizzo riportati nei diagrammi di applicazione - vedi documento H58.AWD_BG_DE

Diagramma di applicazione



Limiti dimensionali per serramenti ad anta-ribalta/apertura semplice

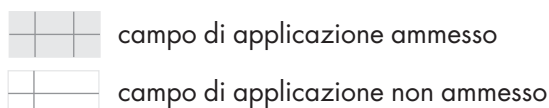
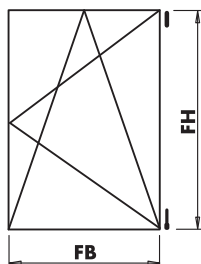

FH = altezza anta
FB = larghezza anta

Basi per le prove e i calcoli:

- prova per anta-ribalta secondo il programma QM328 allegato 2 - punto A
 - 10.000 cicli di apertura anta-ribalta
 - 10.000 cicli di apertura semplice
- considerati i carichi aggiuntivi secondo la norma EN 14608 (fig. A.1) / classe 4 secondo la norma EN 13115 (800 N)

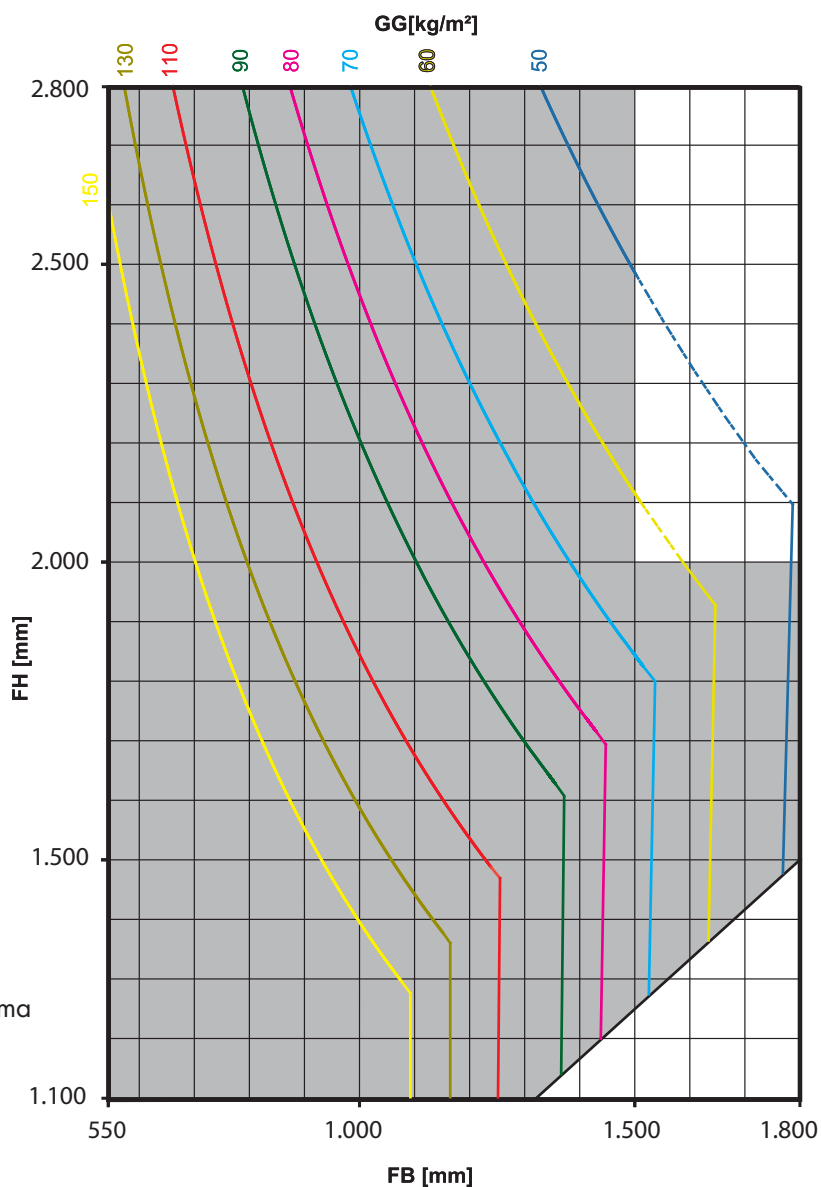

Premesse per l'utilizzo del diagramma di applicazione:

- verifica del fissaggio al serramento dei particolari portanti tramite il serramentista secondo la direttiva TBSDK applicando le seguenti forze:
 - sul supporto forbice 5.550 N
 - sul supporto d'angolo 5.780 N
- mantenere i seguenti valori per tutti i serramenti:
 - rapporto larghezza/altezza max $Q_{B/H} \leq 1,2$
 - quota di lavorazione vetro CG ≥ 20 mm
 - peso profilo PG $\leq 3,6$ kg/m
- rispettare le indicazioni per un uso conforme:
 - le basi e l'utilizzo riportati nei diagrammi di applicazione - vedi documento H58.AWD_BG_DE

Diagramma di applicazione

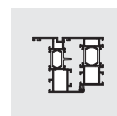
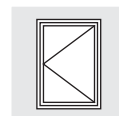

Limiti dimensionali per serramenti ad apertura semplice

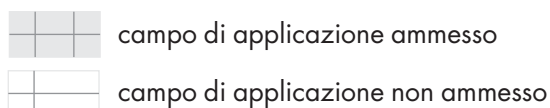
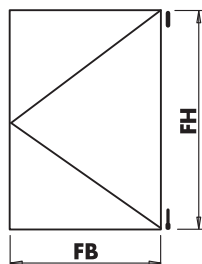

FH = altezza anta
FB = larghezza anta

Basi per le prove e i calcoli:

- prova per anta-ribalta secondo il programma QM328 allegato 2 - punto B
- 20.000 cicli di apertura semplice
- considerati i carichi aggiuntivi secondo la norma EN 14608 (fig. A.1) / classe 4
secondo la norma EN 13115 (800 N)

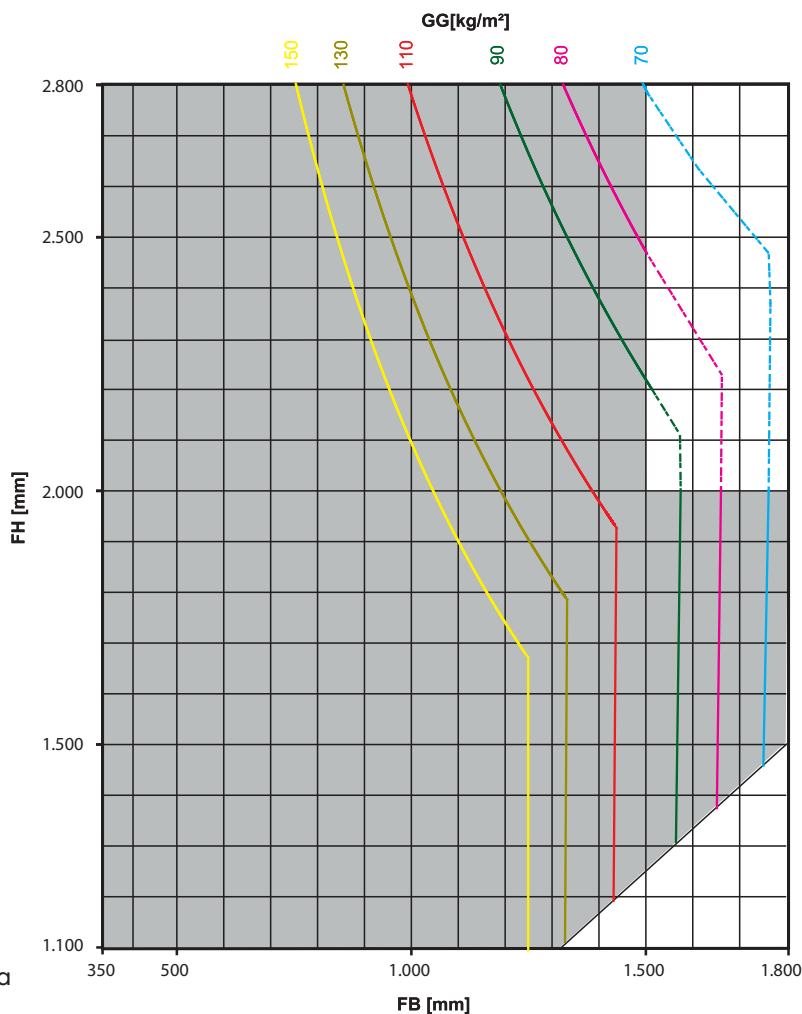

Premesse per l'utilizzo del diagramma di applicazione:

- verifica del fissaggio al serramento dei particolari portanti tramite il serramentista secondo la direttiva TDBK applicando le seguenti forze:
 - sul supporto forcice 8.304 N
 - sul supporto d'angolo 8.660 N
- mantenere i seguenti valori per tutti i serramenti:
 - rapporto larghezza/altezza max $Q_{B/H} \leq 1,2$
 - quota di lavorazione vetro CG ≥ 20 mm
 - peso profilo PG $\leq 3,6$ kg/m
- rispettare le indicazioni per un uso conforme:
 - le basi e l'utilizzo riportati nei diagrammi di applicazione - vedi documento H58.AWD_BG_DE



Il codice articolo è un numero che si suddivide in otto parti. Il codice articolo consente di classificare in modo dettagliato l'articolo in base alla descrizione, alla finitura, al colore e ad altre caratteristiche.

M HGS 001 0 - 5 24 02 0

Gruppo prodotti

Indica a quale gruppo di prodotti SIEGENIA è associato un prodotto

Gruppo costruttivo

La famiglia prodotti suddivide gli articoli in famiglie (per es. coperchietti, cremonesi, particolari telaio ecc.)

Contatore articoli

Numero progressivo del particolare

Senso di apertura DIN

Indica il senso d'apertura

Finitura

Trattamento di finitura dei particolari in metallo (per es. zincatura)

Colore

Colore della finitura o del materiale

Unità di vendita

Unità di vendita e/o d'imballo

Index

Indice di produzione



M **HGS** **001** **0** – **5** **24** **02** **0**
1 2 3 4 5 6 7 8

1 Produktgruppe

A	A300	G	DRIVE (Ingegneria edile)	P	PORTAL
B	BASICline	K	Minuteria	T	TITAN
C	Casement	L	AERO (Aeratori)	U	SASS
D	KFV (Programma serrature)	M	ALU alluminio	V	Imballo
F	FAVORIT	N	Articoli filiale	Z	Accessori (in generale)

2 Gruppo costruttivo

A	Dime	H	Maniglioni	S	Forbici
B	Particolari lato cerniera	K	Coperchietti	U	Sistema di sorveglianza (Aerocontrol/Funksensorik)
D	Guarnizione, distanziatore, documentazione	L	Carrelli / binari di scorrimento	V	Prolungamenti
E	Angoli, riscontri, chiusure	M	Confezioni miste	Z	Elementi di collegamento /accessori
F	Particolari anta	P	Profili / profili PORTAL		
G	Cremonesi	R	Particolari telaio		

Die Kürzel beziehen sich NUR auf die 1. Stelle. Die weiteren Stellen werden individuell vergeben.

3 Contatore articolo

Numero progressivo che non classifica il particolare da 001 fino 999.

4 Senso di apertura DIN

0	ambidestro	1	DIN Dx	2	DIN Sx
---	------------	---	--------	---	--------

5 Trattamento superficiale

0	Neutra (superficie finita) esempio pvc	2	E-Look (galvanizzato)	6	Trasparente-cromato (galvanizzato)
1	Titan Silber (galvanizzato)	5	Alluminio anodizzabile, verniciabile e rivestibile	L	Verniciato

6 Colore

01	RAL 9001 Bianco crema	16	RAL 8001 Ocra marrone	H0	Oro antico (EV4)
02	RAL 9003 Bianco	24	EV1 anodizzato	H4	F9 Titanio
11	RAL 8022 Marrone scuro	38	Ottone	I2	F3 Oro opaco

Le specifiche si applicano solo ai colori speciali non disponibili a magazzino. Ulteriori specifiche di colore su richiesta

7 Unità imballo

01	1 Pezzo	04	25 Pezzi	07	250 Pezzi
02	10 Pezzi	05	50 Pezzi	08	500 Pezzi
03	20 Pezzi	06	100 Pezzi		

Ulteriori unità d'imballo su richiestae.

8 Indice di lavorazione

L'indice di lavorazione riflette lo stato di elaborazione e viene assegnato in modo continuo.

Ferramenta ALU

schemi

- **ALU 2200**
accessori per aperture ad anta ed anta-ribalta
- **ALU 5200**
accessori per aperture ad anta ed anta-ribalta
- **ALU SF-RB**
accessori per aperture ad anta-ribalta
obliquo, arco ribassato, arco tutto sesto
- **ALU AXXENT PLUS**
accessori per aperture ad anta ed anta-ribalta
cerniere a scomparsa
- **ALU-DK 200**
accessori per aperture ad anta-ribalta
di grosse dimensioni
- **ALU-D 300**
accessori per aperture ad anta
di grosse dimensioni
- **MANIGLIA GLOBE RR**
sequenza di montaggio

Quote principali per ferramenta



Quote anta

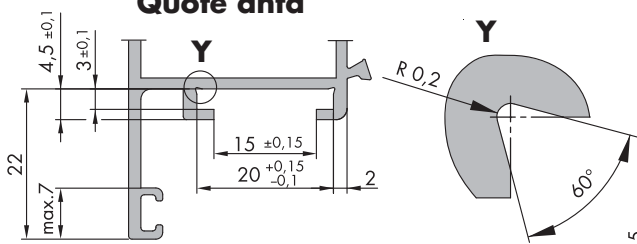

Le quote riportate sono quote finite, dopo il trattamento superficiale del profilo

Quote telaio

A0004

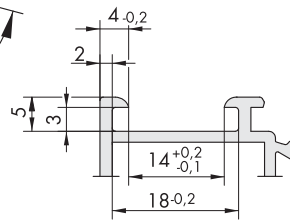

A0006

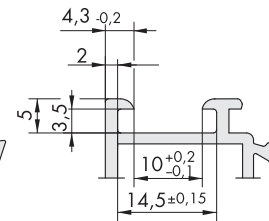

A0016

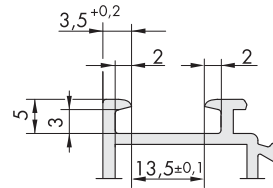

A0022

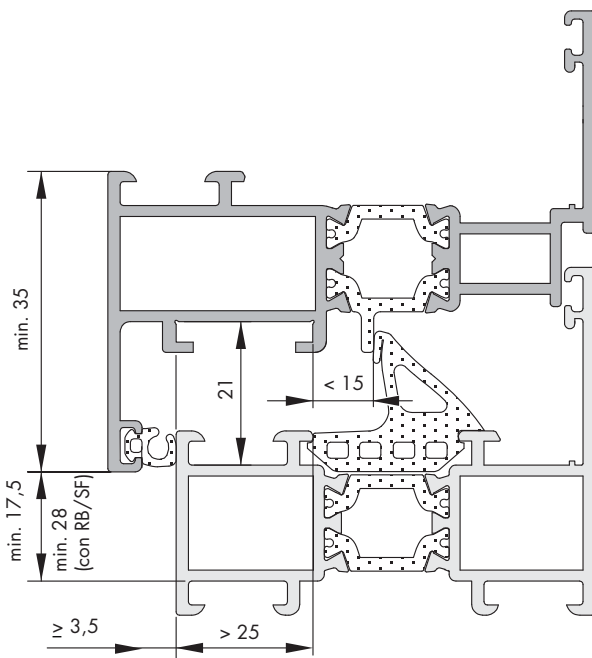
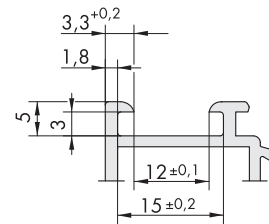

Quote astina di trascinamento

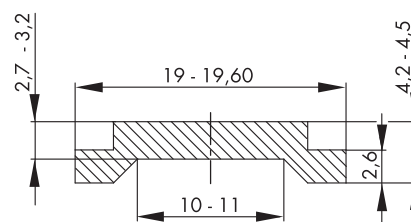

■ ALU 2200

accessori per aperture ad anta ed anta-ribalta
portata kg 80

ALU 2200-DK

Schema anta-ribalta

salva falsa manovra inserita sull'angolo - portata kg 80

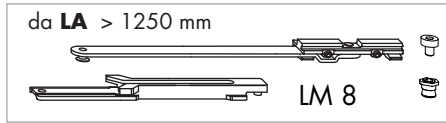
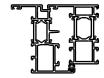

LM 17

LM 7a



LM 18-19

LM

Soluzione 1

Soluzione 2

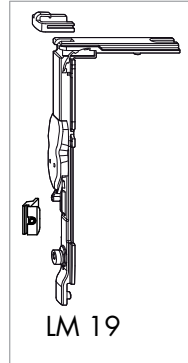
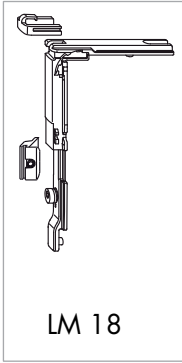

Campo d'impiego

	Finestra	Portafinestra
LA (mm)	375 fino a 1600	1300
HA (mm)	550 fino a 2000	2400
Peso anta (kg)	max 80	max 80

Spazio attraversamento bandella 3,5 mm

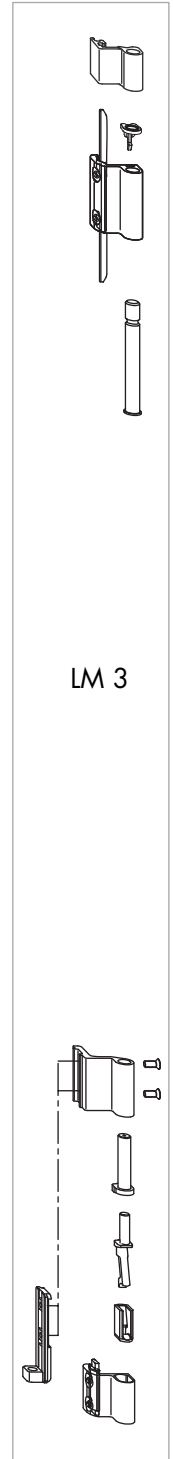
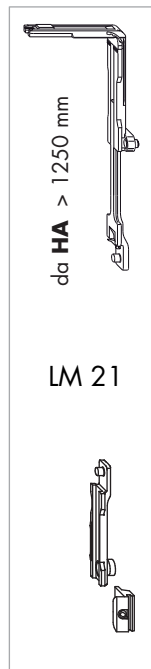

Soluzione 1

Soluzione 2

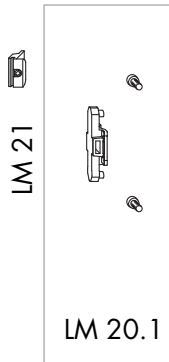
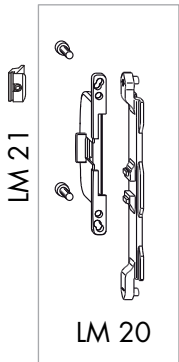

LM 59

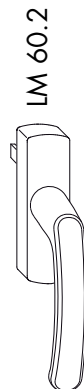

Soluz. 1

Soluz. 2

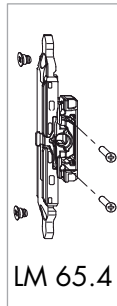
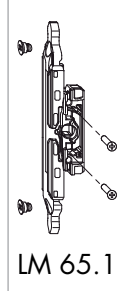
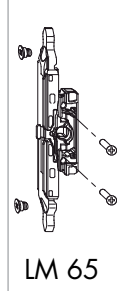

Soluzione 1

Soluzione 2

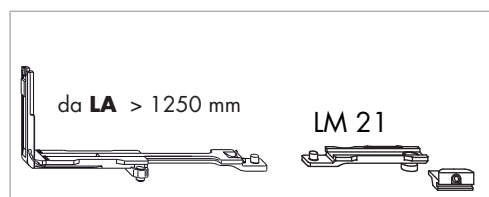
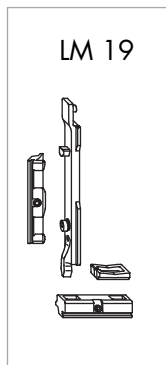
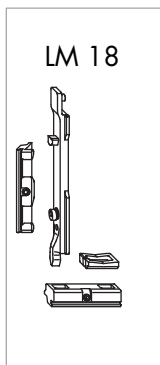

ALU 2200-DS/K

Schema 2 ante - anta secondaria con ribalta sull'anta principale portata kg 80

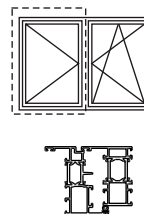

Campo d'impiego

	Finestra	Portafinestra
LA (mm)	375 fino a 1600	1300
HA (mm)	680 fino a 2000	2400
Peso anta (kg)	max 80	max 80

Spazio attraversamento bandella 3,5 mm

LM



LM 15



LM 9

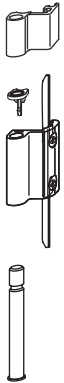

LM 3



LM 23

Soluzione 3

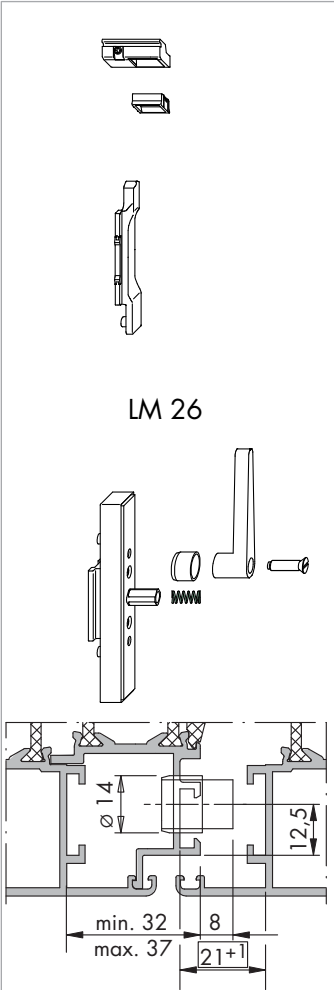

LM 26

Soluzione 2

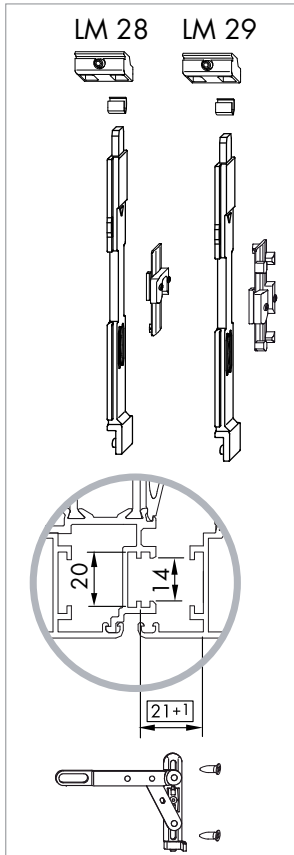

LM 28 LM 29

Attenzione !!!
 usare LM28 con LM18
 usare LM29 con LM19

Soluzione 1

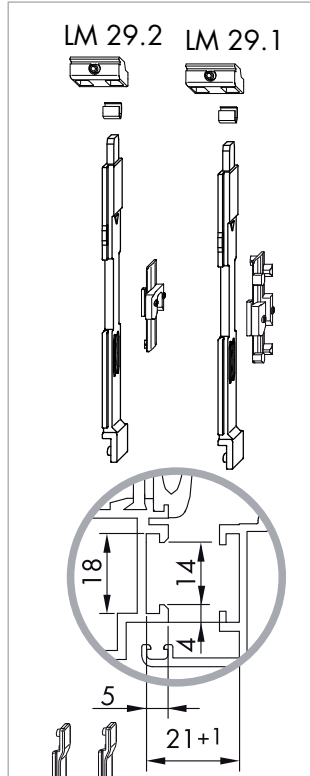

LM 29.2 LM 29.1

Attenzione !!!
 usare LM29.2 con LM18
 usare LM29.1 con LM19

ALU 2200-DK

Schema anta-ribalta 2 ante - anta principale portata kg 80

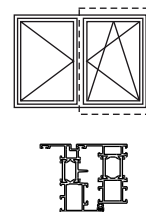

LM

Soluzione 1

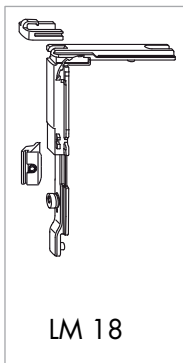

LM 18

Soluzione 2

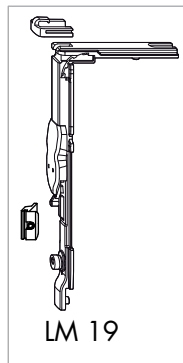

LM 19

LM 17



LM 7a

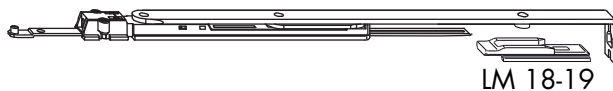

LM 18-19

Campo d'impiego

	Finestra	Portafinestra
LA (mm)	375 fino a 1600	1300
HA (mm)	500 fino a 2000	2400
Peso anta (kg)	max 80	max 80

Spazio attraversamento bandella 3,5 mm

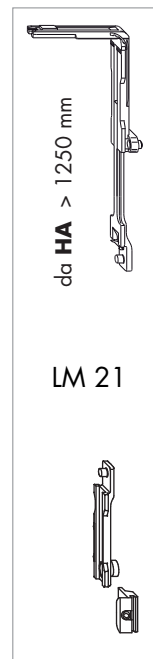

da HA > 1250 mm

LM 21

Soluzione 1

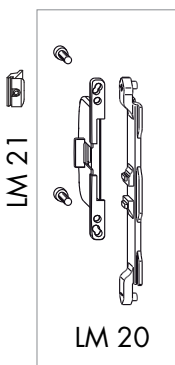

LM 20

Soluzione 2

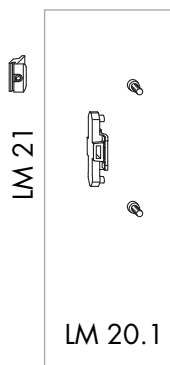

LM 20.1

Soluz. 1

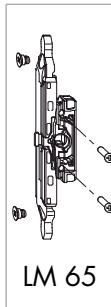

LM 65

Soluz. 2

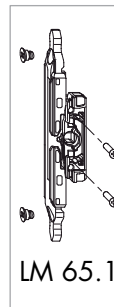

LM 65.1

LM 59

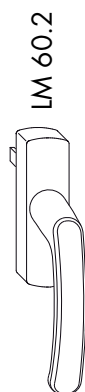

LM 60.2

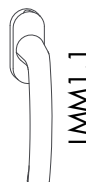

LMM1.1

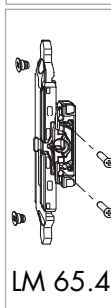

LM 65.4

Soluzione 1

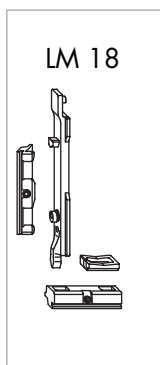

LM 18

Soluzione 2

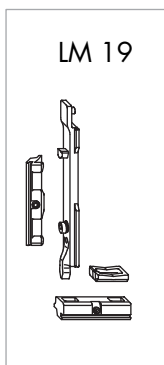

LM 19

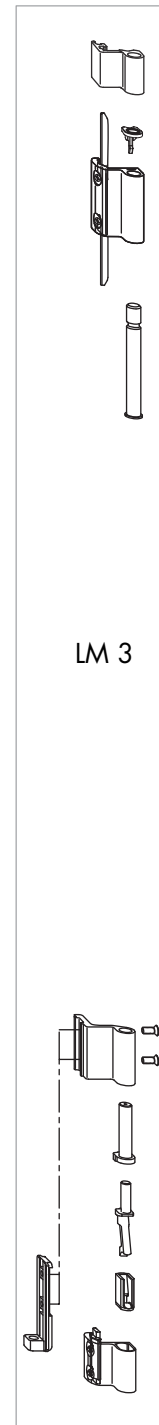

LM 3

- **ALU 5200**
accessori per aperture ad anta
anta-ribalta

ALU 5200-DK BD 3,5

Schema anta-ribalta
portata kg 100/130

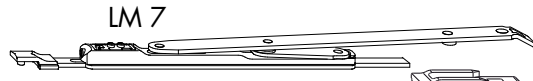
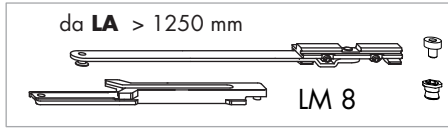
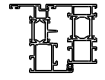

LM 5



LM 18/19

Soluzione 1

Soluzione 2

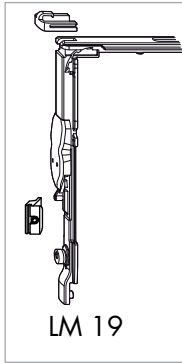
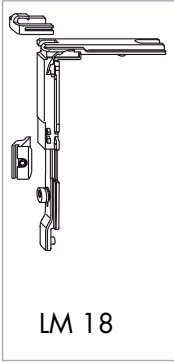

Campo d'impiego

	Finestra	Portafinestra
LA (mm)	365 fino a 1600	1300
HA (mm)	550 fino a 2000	2400
Peso anta (kg)	max 100/130	max 100/130

Spazio attraversamento bandella 3,5 mm

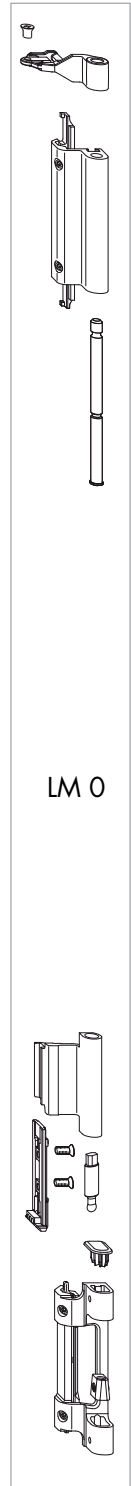
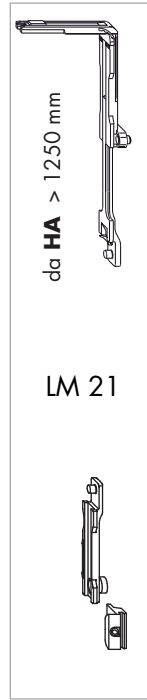

Soluzione 1

Soluzione 2

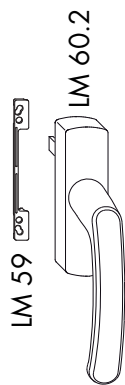
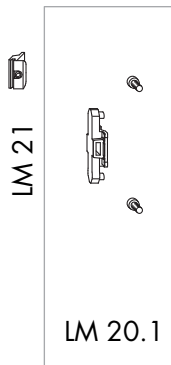
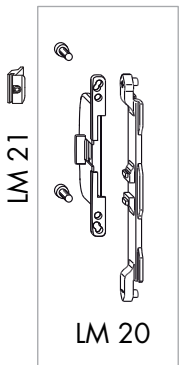

Soluz. 1

Soluz. 2

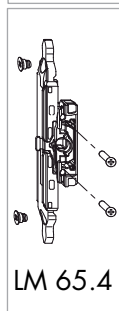
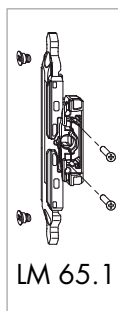
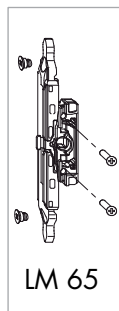

Soluzione 1

Soluzione 2

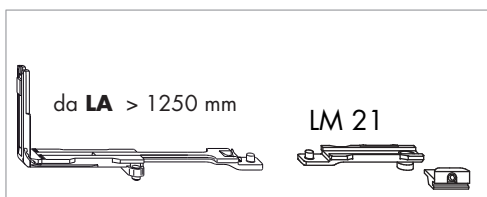
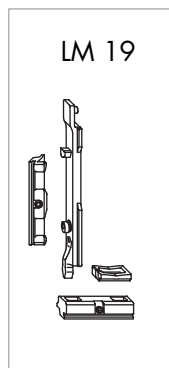
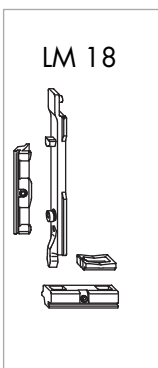

ALU 5200-TBT BD 3,5

Schema apertura manovra logica
Portata kg 100/130



LM 5

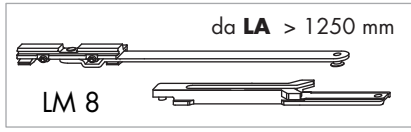

LM 16



LM 7



LM 85-87

LM

Soluzione 1

Soluzione 2



LM 77.1

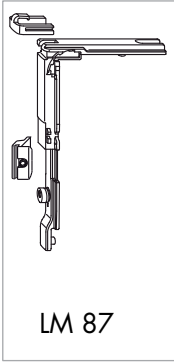

LM 87

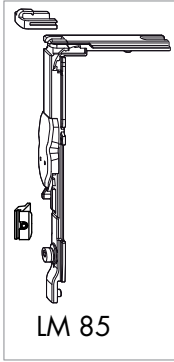

LM 85

Campo d'impiego

	Finestra	Portafinestra
LA (mm)	365 fino a 1600	1300
HA (mm)	550 fino a 2000	2400
Peso anta (kg)	max 100/130	max 100/130

Spazio attraversamento bandella 3,5 mm

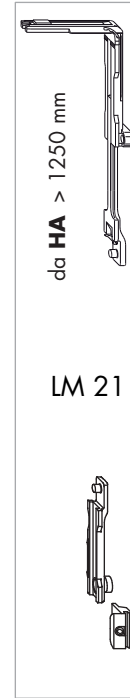

da HA > 1250 mm

LM 21

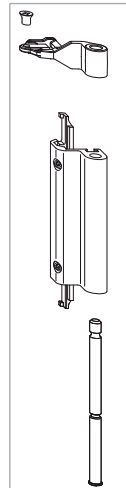

LM 0

Soluzione 1

Soluzione 2

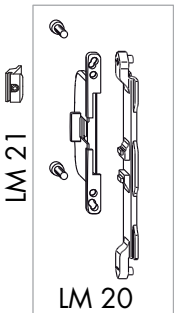

LM 21

LM 20

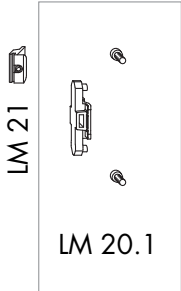

LM 21

LM 20.1

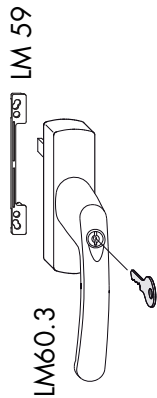

LM 59

LM 60.3

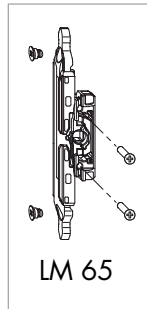

LM 65



LMM2.1

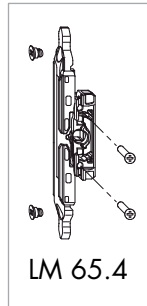

LM 65.4

Soluzione 1

Soluzione 2

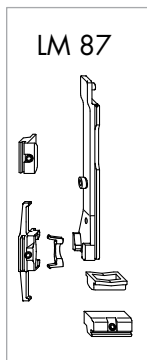

LM 87

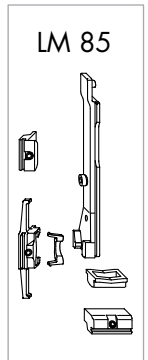

LM 85

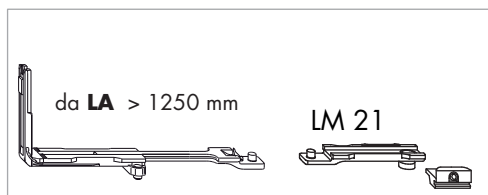

da LA > 1250 mm

LM 21

lm5200bt

ALU 5200-DS BD 3,5

Schema anta 2 ante - anta secondaria con ribalta sull'anta principale portata kg 100/130

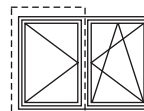

Campo d'impiego

	Finestra	Portafinestra
LA (mm)	375 fino a 1250	1300
HA (mm)	680 fino a 2000	2400
Peso anta (kg)	max 100/130	max 100/130

Spazio attraversamento bandella 3,5 mm

LM

LM 9

Soluzione 3

Soluzione 2

Soluzione 1

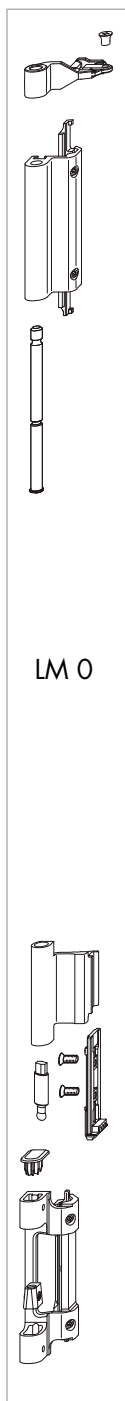

LM 5

LM 0
LM 23

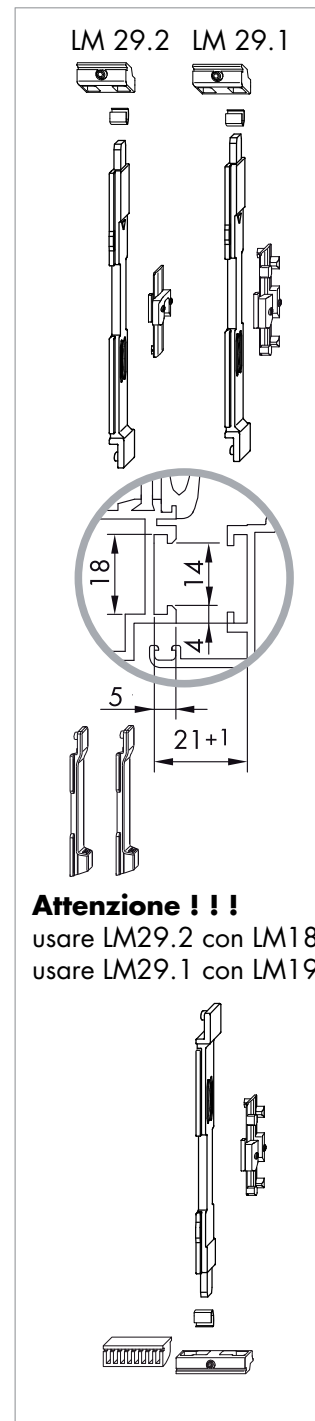
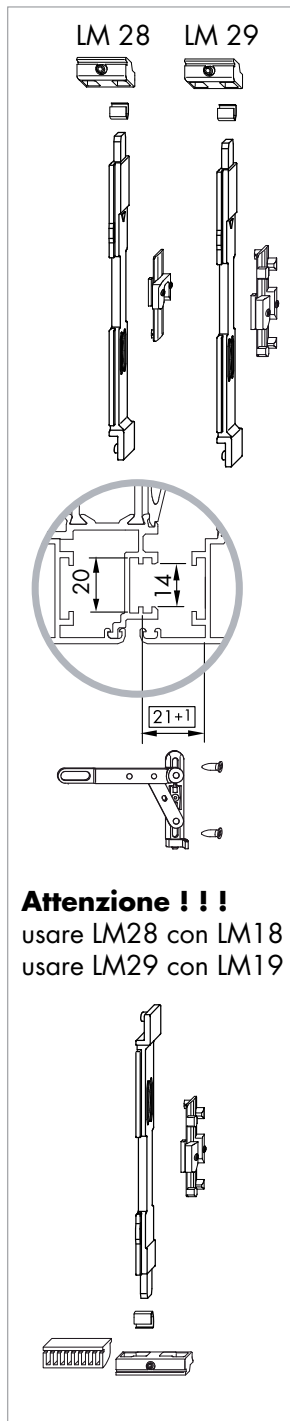
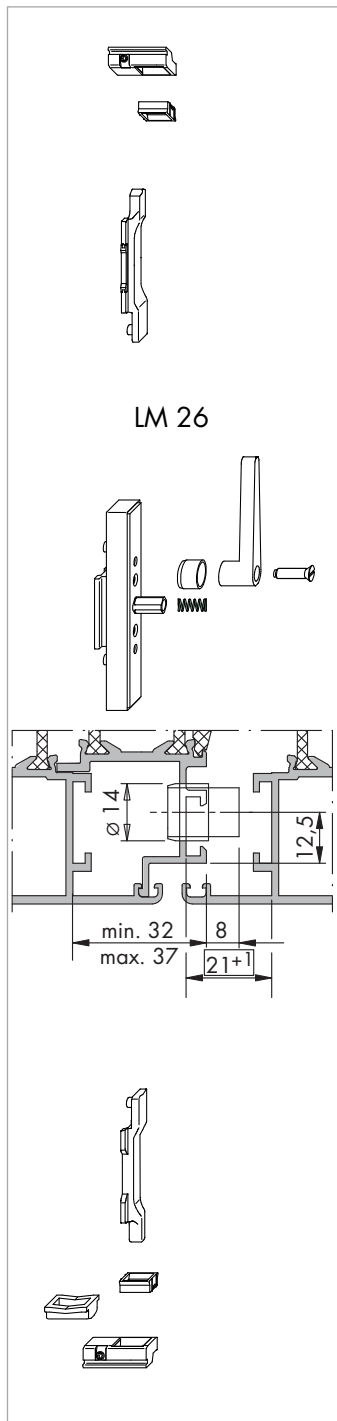

lm5200ds

ALU 5200-DK BD 3,5

Schema anta-ribalta 2 ante - anta principale portata kg 100/130

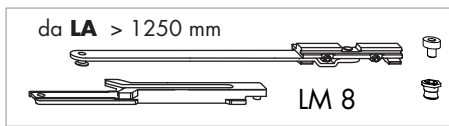
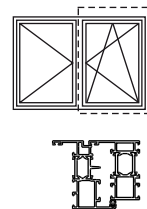

LM 21

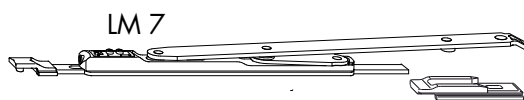

LM 7

LM 18/19

LM 5

Soluzione 1

Soluzione 2

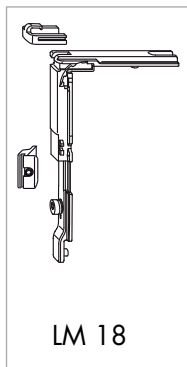

LM 18

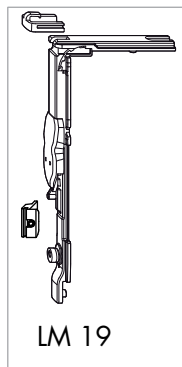

LM 19

Campo d'impiego

	Finestra	Portafinestra
LA (mm)	375 fino a 1250	1300
HA (mm)	680 fino a 2000	2400
Peso anta (kg)	max 100/130	max 100/130

Spazio attraversamento bandella 3,5 mm

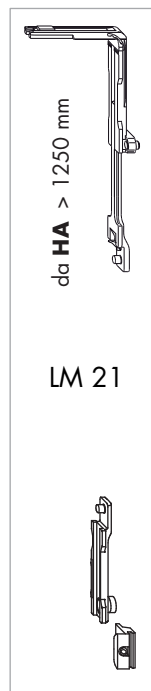

da HA > 1250 mm

LM 21

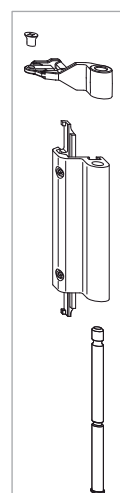

LM 0

Soluzione 1

Soluzione 2

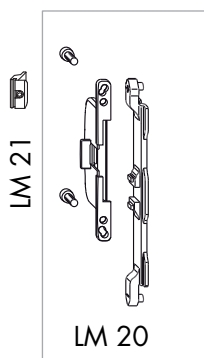

LM 20

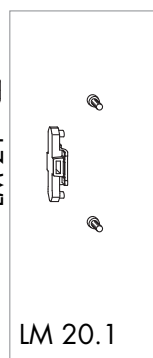

LM 20.1

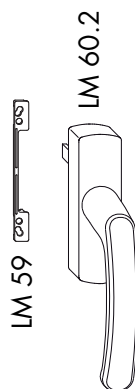

LM 59

LM 60.2

Soluz. 1

Soluz. 2

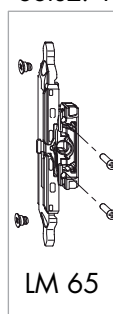

LM 65

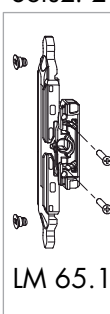

LM 65.1



LM 65.1

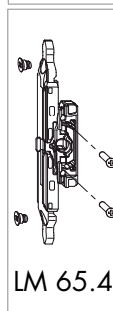

LM 65.4

Soluzione 1

Soluzione 2

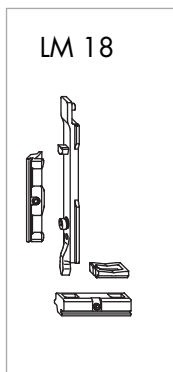

LM 18

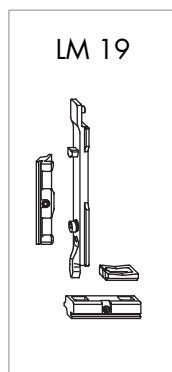

LM 19

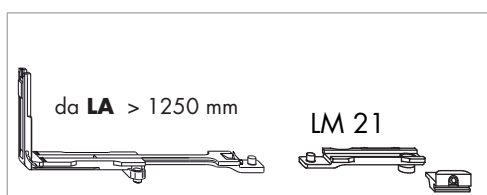

da LA > 1250 mm

LM 21

ALU 5200-D BD 3,5

Schema aperture ad un'anta a battente
portata kg 100/130

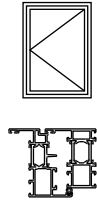

LM

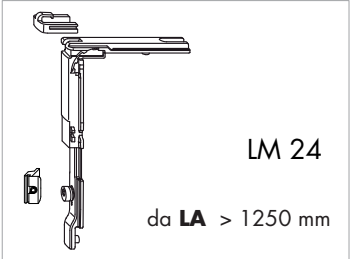
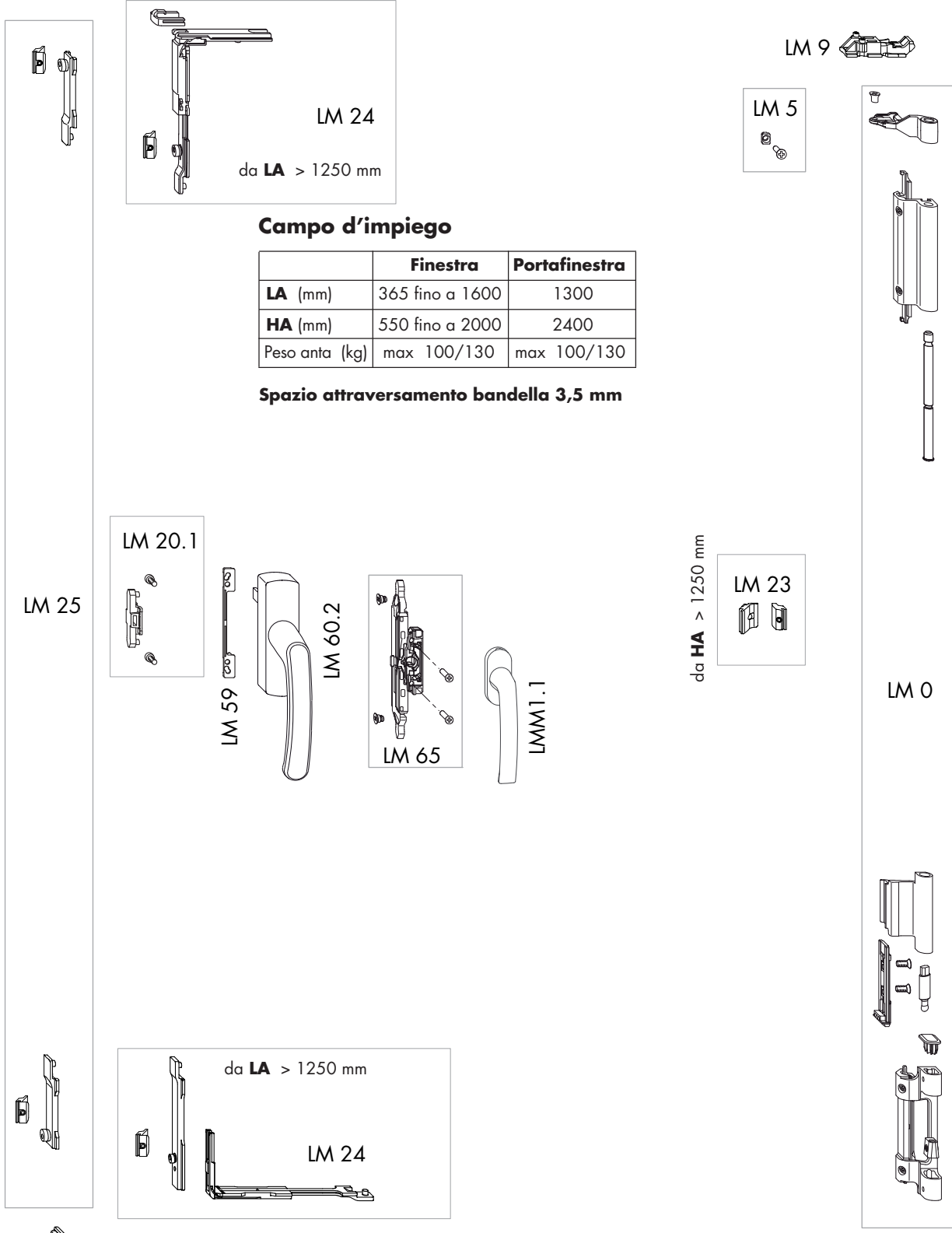

Campo d'impiego

	Finestra	Portafinestra
LA (mm)	365 fino a 1600	1300
HA (mm)	550 fino a 2000	2400
Peso anta (kg)	max 100/130	max 100/130

Spazio attraversamento bandella 3,5 mm

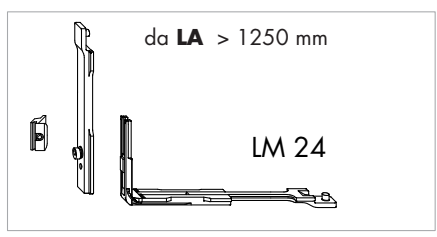
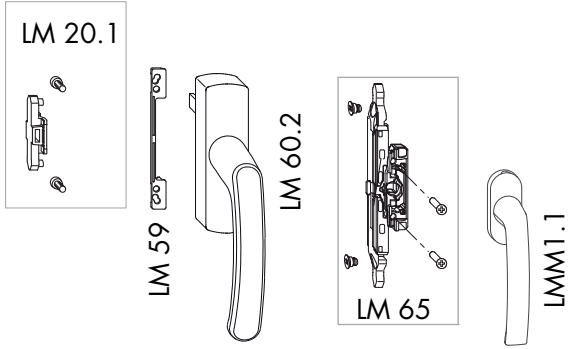
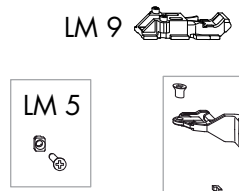

lm5200d

ALU 5200-DG 3,5

Schema aperture a due ante a battente
Portata kg 100/130

Spazio attraversamento bandella 3,5 mm

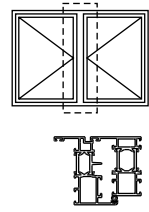

LM 0

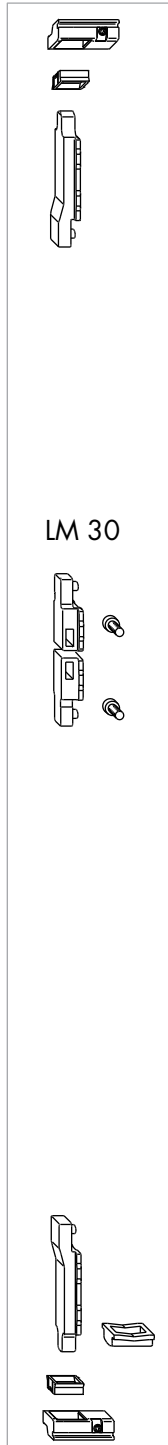

LM 30

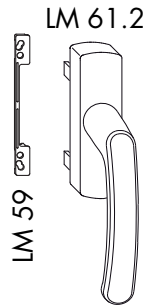

LM 59

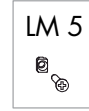

LM 0

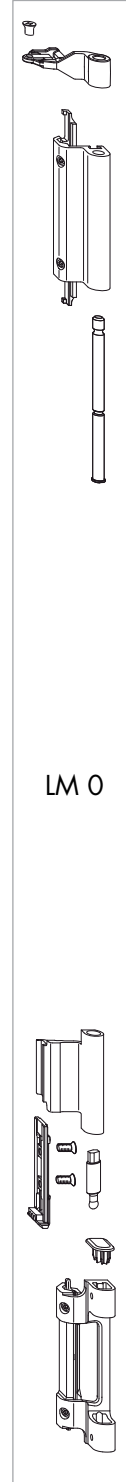

LM

ALU 5200/DS BD 5

Schema anta 2 ante - anta secondaria con ribalta sull'anta principale portata kg 100/150

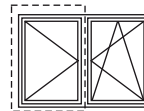

Campo d'impiego

	Finestra	Portafinestra
LA (mm)	375 fino a 1250	1300
HA (mm)	680 fino a 2000	2600
Peso anta (kg)	max 150	max 150

Spazio attraversamento bandella 5,0 mm

LM



Soluzione 3

Soluzione 2

Soluzione 1

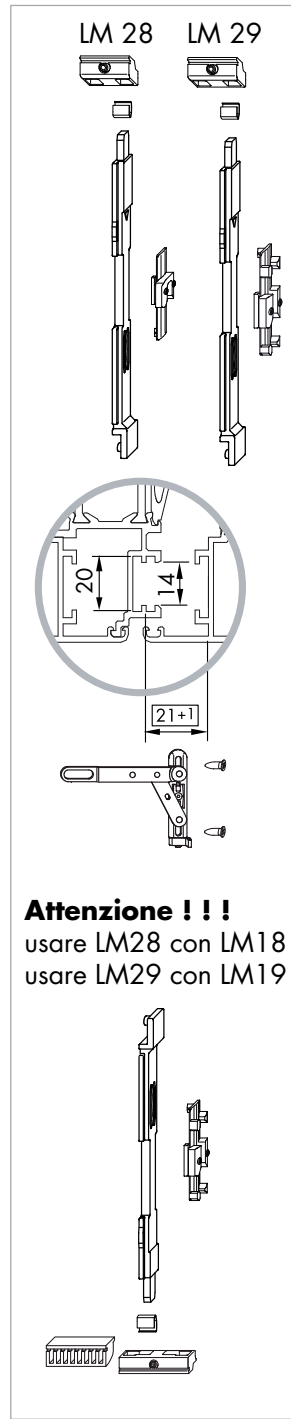
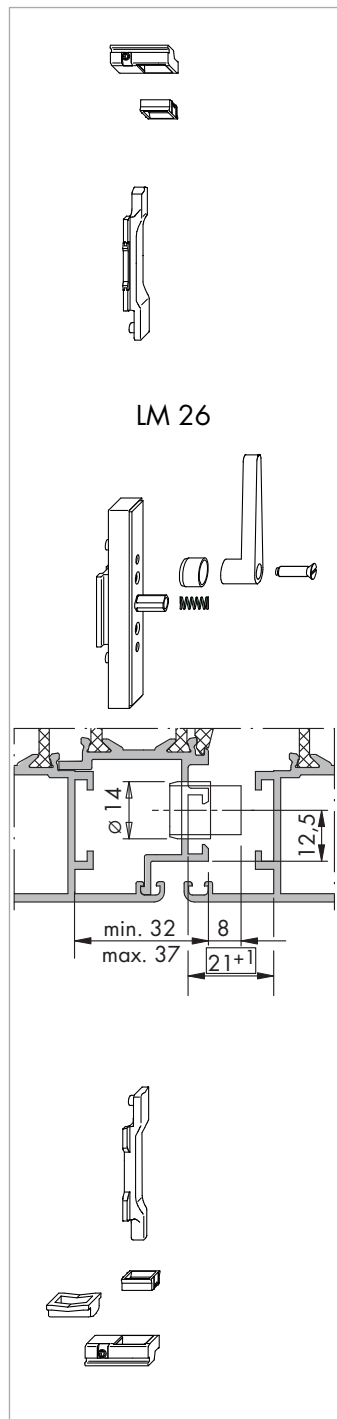
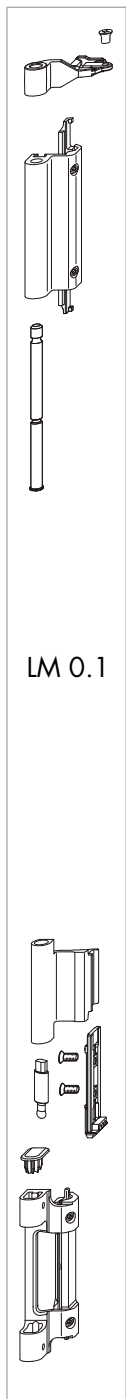

Attenzione !!!
 usare LM28 con LM18
 usare LM29 con LM19

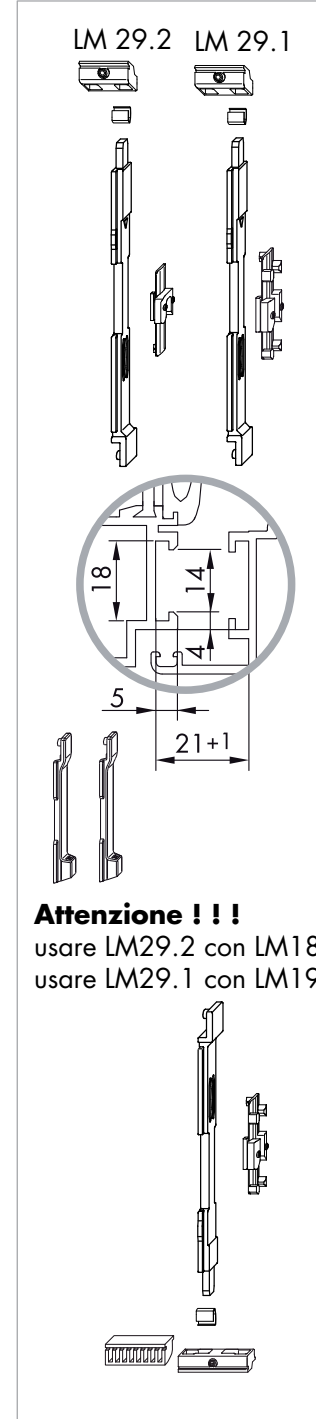

Attenzione !!!
 usare LM29.2 con LM18
 usare LM29.1 con LM19

ALU 5200/DK BD 5

Schema anta-ribalta
portata kg 100/150

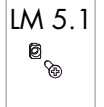
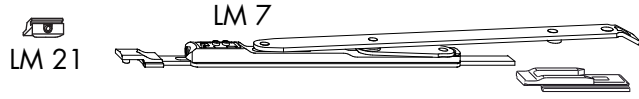
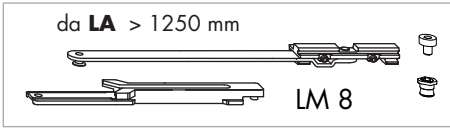
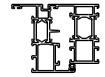
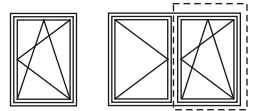

LM

Soluzione 1

Soluzione 2

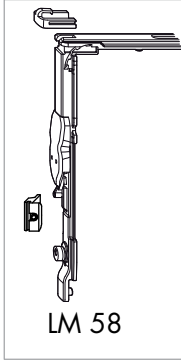
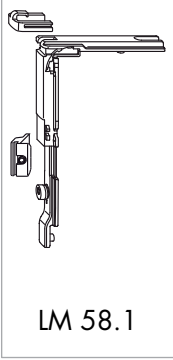

LM 58-58.1

Campo d'impiego

	Finestra	Portafinestra
LA (mm)	600 fino a 1600	1300
HA (mm)	600 fino a 2000	2600
Peso anta (kg)	max 150	max 150

Spazio attraversamento bandella 5,0 mm

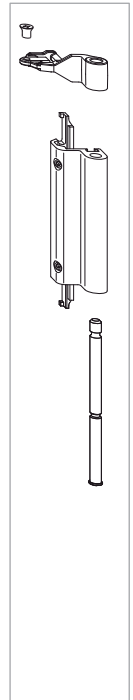
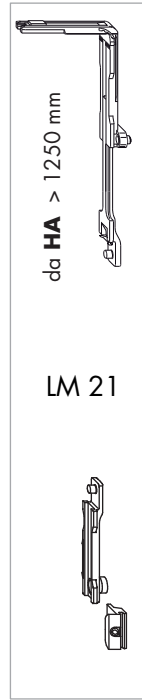

Soluzione 1

Soluzione 2

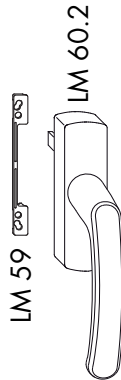
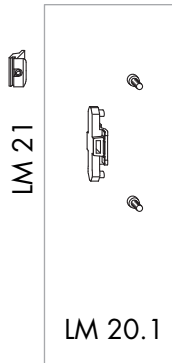
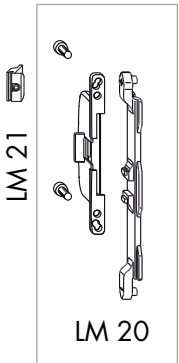

LM 60.2

Soluz. 1

Soluz. 2

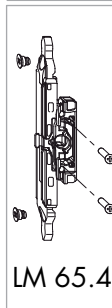
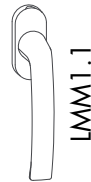
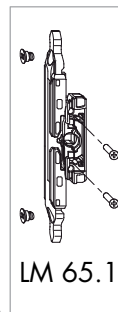
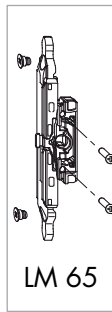

Soluzione 1
LM 58.1

Soluzione 2
LM 58

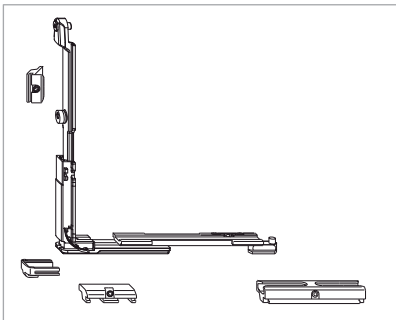

LM 5.1



ALU 5200-TBT BD 5

Schema apertura manovra logica
Portata kg 100/150

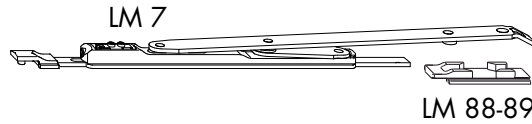
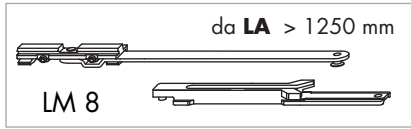
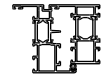

LM

Soluzione 1

Soluzione 2

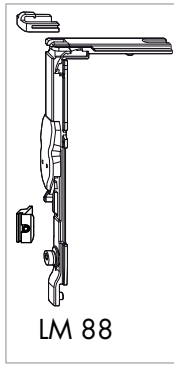
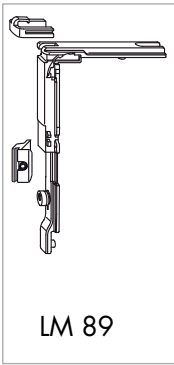

Campo d'impiego

	Finestra	Portafinestra
LA (mm)	365 fino a 1600	1300
HA (mm)	550 fino a 2000	2600
Peso anta (kg)	max 100/150	max 100/150

Spazio attraversamento bandella 5 mm

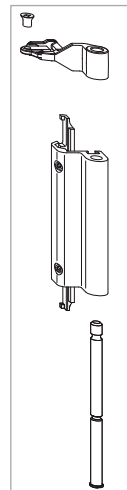
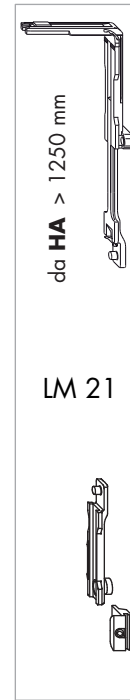

Soluzione 1

Soluzione 2

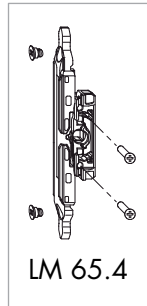
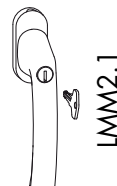
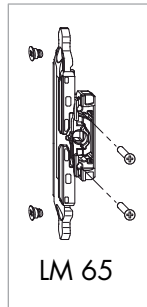
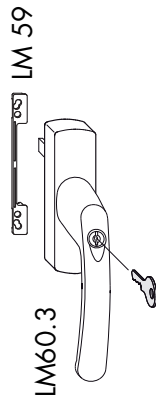
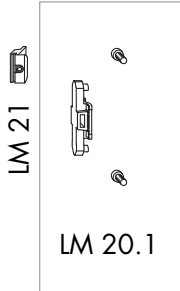
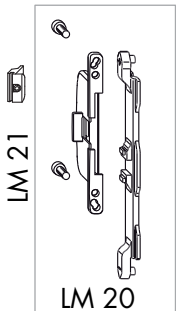

Soluzione 1
LM 89

Soluzione 2
LM 88

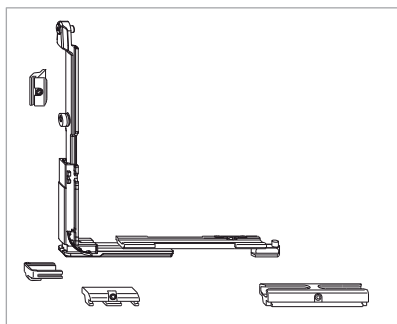

Im5200tbl_BD5

LM 0.1

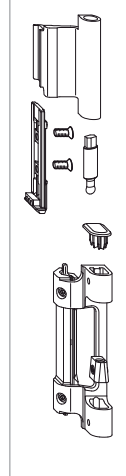

ALU 5200/DK BD 5

Schema anta-ribalta
portata kg 170

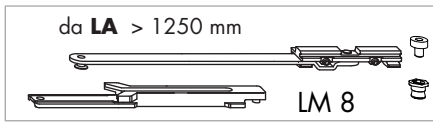
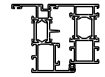

LM 126

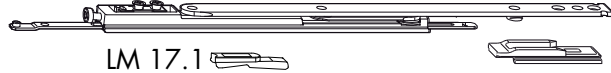

Soluzione 1

Soluzione 2

LM 17.1

LM 17.1

LM 58-58.1

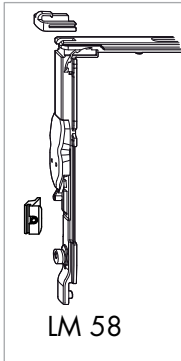
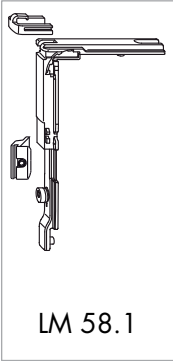

Campo d'impiego

	Finestra	Portafinestra
LA (mm)	600 fino a 1600	1300
HA (mm)	1100 fino a 2000	2600
Peso anta (kg)	max 170	max 170

Spazio attraversamento bandella 5,0 mm

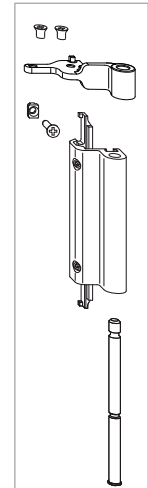
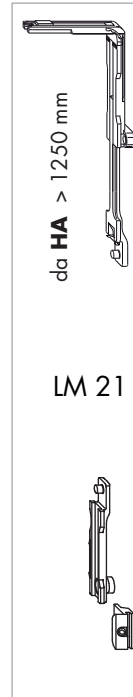

Soluzione 1

Soluzione 2

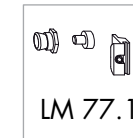
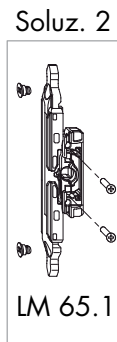
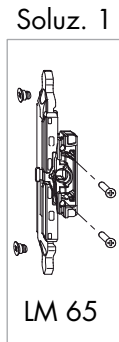
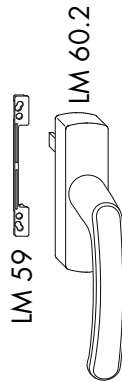
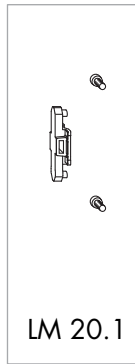
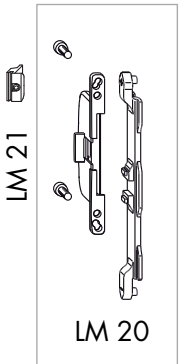

LM 0.2

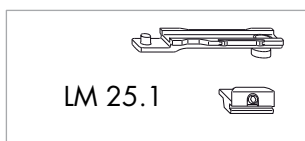
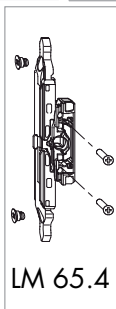
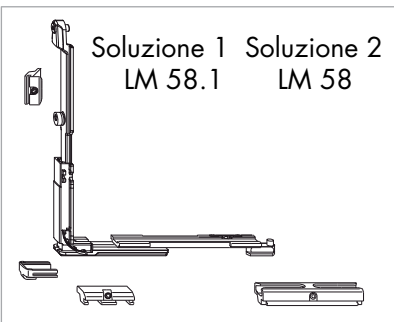

LM

ALU 5200 DK-E BD 5

Schema anta-ribalta anti-intrusione RC1- RC2
portata kg 100/150

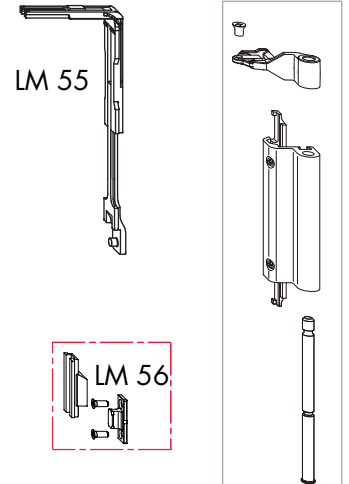
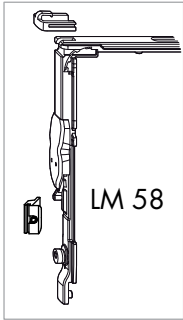
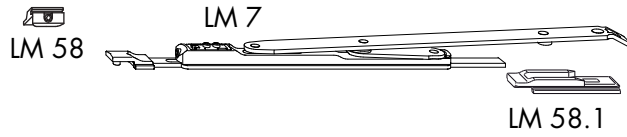
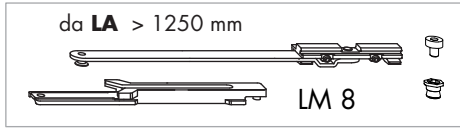
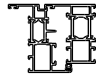

Campo d'impiego

	Finestra	Portafinestra
LA (mm)	600 fino a 1600	1300
HA (mm)	600 fino a 2000	2600
Peso anta (kg)	max 150	max 150

Spazio attraversamento bandella 5,0 mm

HA>2000

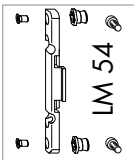
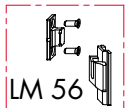
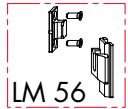

HA>1400

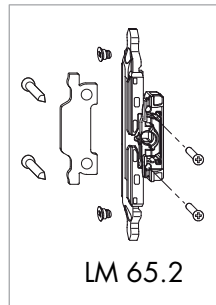
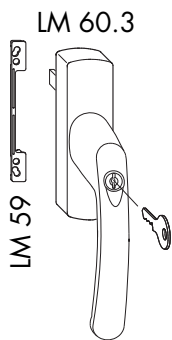
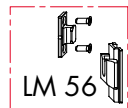
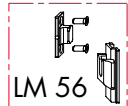

TELAI TIPO

A0004

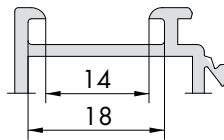

A0006

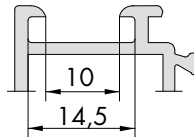

A0022

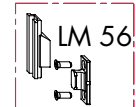
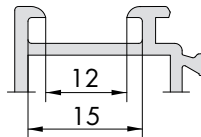

HA>2000

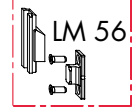

HA>1400

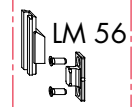

LM 0.1

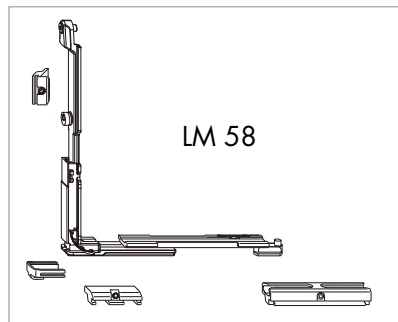

LA> 900

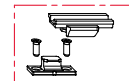

LM 5.1



■ ALU SF-RB

accessori per aperture ad anta-ribalta
obliquo, arco ribassato, arco tutto sesto

ALU SF-SB

Schema anta-ribalta per trapezio ed arco ribassato portata kg 80

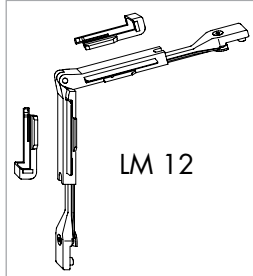
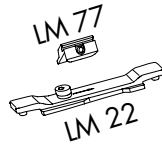
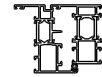

LM 12

Campo d'impiego

	Finestra	Portafinestra
LA (mm)	500 fino a 1200	1200
HA (mm)	630 fino a 2200	2200
Peso anta (kg)	max 80	max 80

Spazio attraversamento bandella 4,0 mm

LM 75

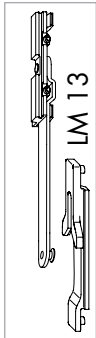

LM 13

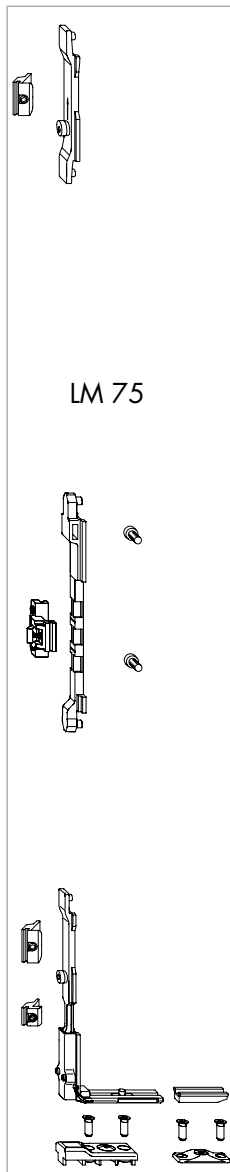

LM 75

LM 77



LM 60.2

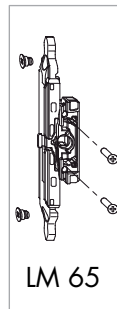

LM 65



LMM1.1

LM 10

LM 10



LM 77

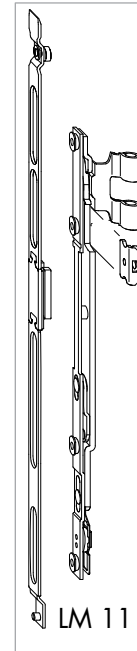

LM 11

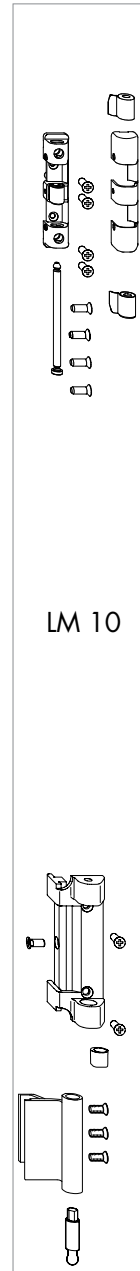

LM 10



LM 77

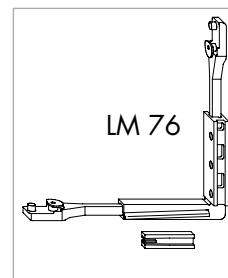

LM 76

N.B.: LM 77 da utilizzare per LA superiori a 900 mm, e/o HA superiori a 1400 mm
 LM 12 da utilizzare per LA superiori a 900 mm
 LM 13 da utilizzare per LA superiori a 700 mm, e/o HA superiori a 1400 mm.

ALU RB

Schema anta-ribalta per arco a tutto sesto
portata kg 80

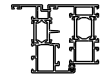
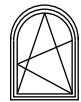

LM

LM 77

LM 14

Campo d'impiego

	Finestra	Portafinestra
LA (mm)	500 fino a 1200	1200
HA (mm)	800 fino a 2200	2200
Peso anta (kg)	max 80	max 80

Spazio attraversamento bandella 4,0 mm

LM 75

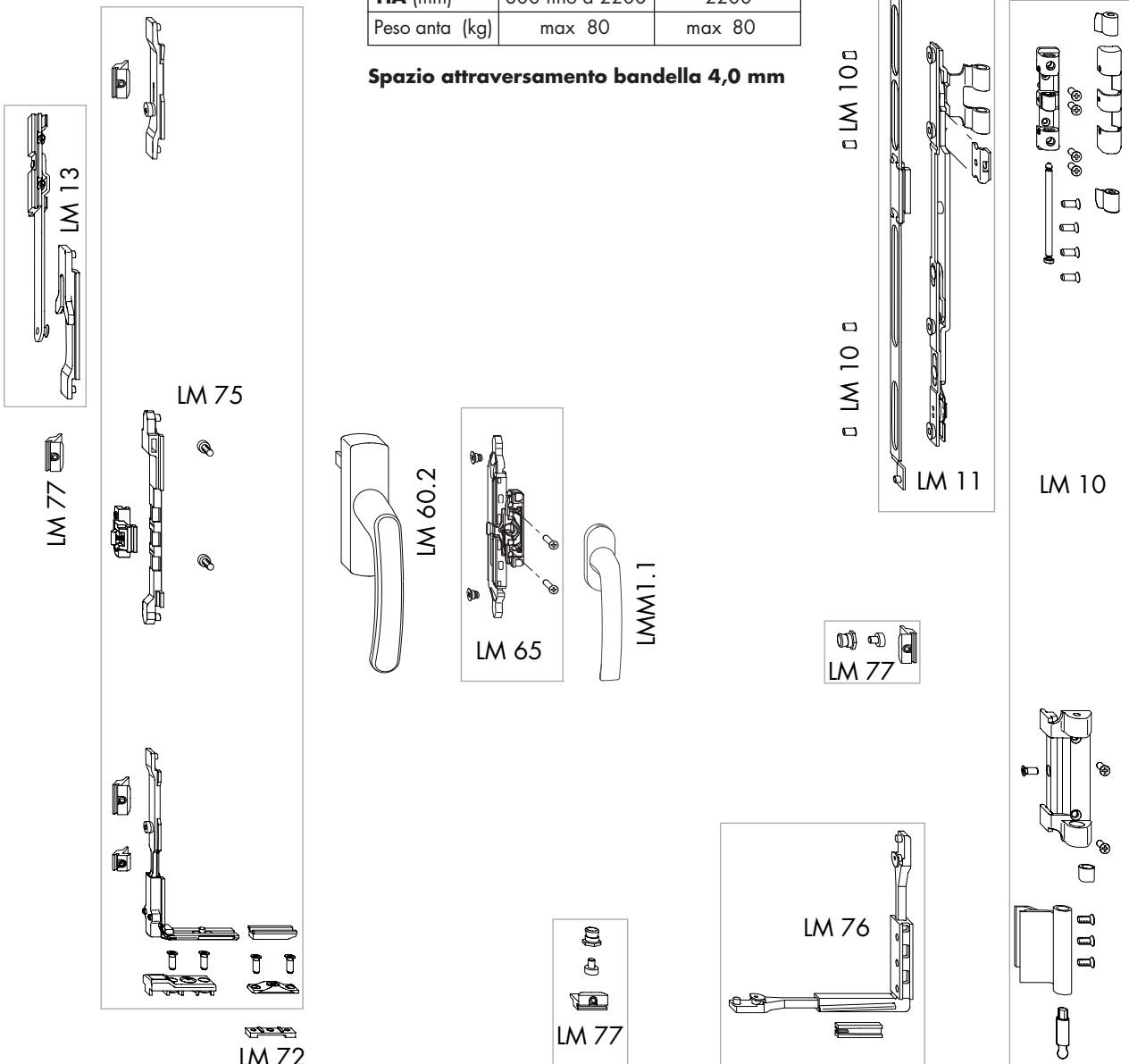

N.B.: LM 77 da utilizzare per LA superiori a 900 mm, e/o HA superiori a 1400 mm
LM 12 da utilizzare per LA superiori a 900 mm
LM 13 da utilizzare per LA superiori a 700 mm, e/o HA superiori a 1400 mm.

■ AXXENT PLUS

accessori per aperture ad anta anta-ribalta
cerniere a scomparsa

AXXENT PLUS DK

Schema anta-ribalta ad un'anta
cerniere a scomparsa - portata kg 150



LM

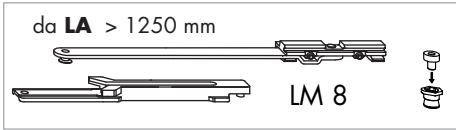

Soluzione 1

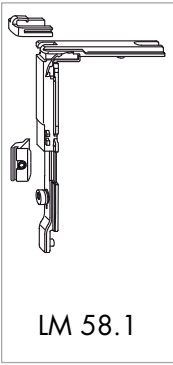

Soluzione 2

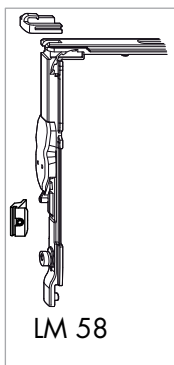

LM 16 **A0172**

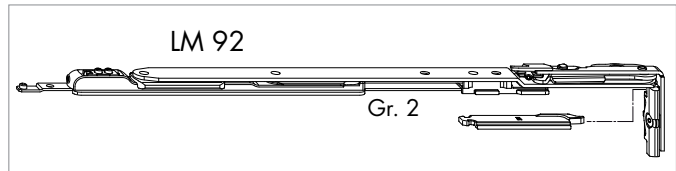

Campo d'impiego

	Finestra e portafinestra
LA (mm)	600 fino a 1600
HA (mm)	600 fino a 2600
Peso anta (kg)	max 150

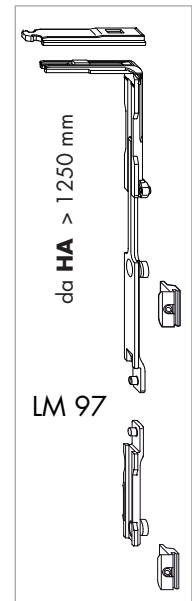

Soluzione 1

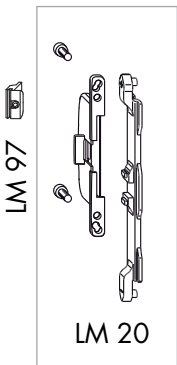

Soluzione 2

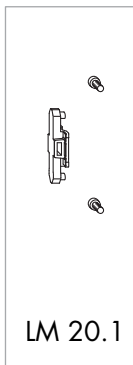

Soluz. 1

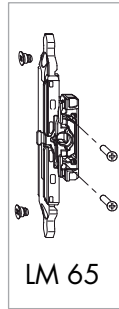

Soluz. 2

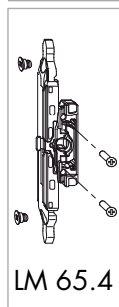
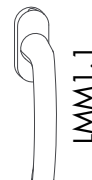
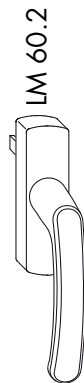
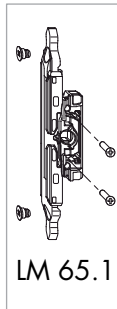

Kg 150

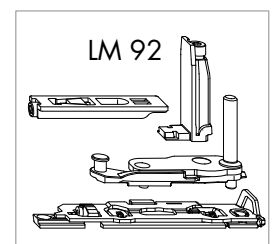
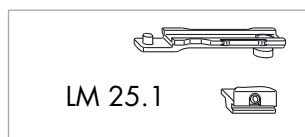
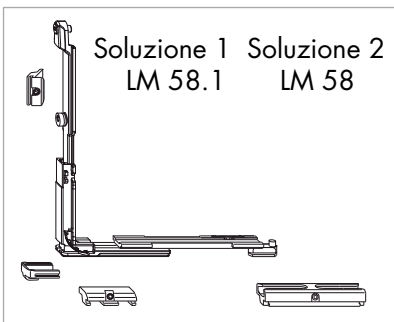

AXXENT PLUS-DS

Schema 2 ante - anta secondaria con ribalta sull'anta principale
cerniere a scomparsa - portata kg 100-130

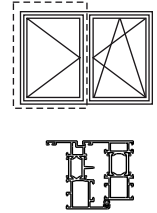

Campo d'impiego

	Finestra e portafinestra
LA (mm)	380 fino a 1600
HA (mm)	500 fino a 2400
Apertura anta	gradi 110
Peso anta (kg)	max 100/130

LM

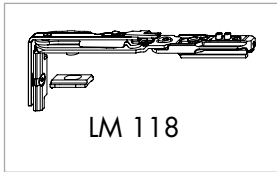

LM 23
da HA > 1250 mm

Kg > 100

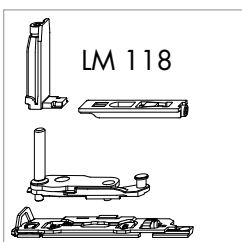
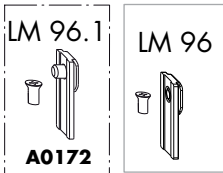

Soluzione 3

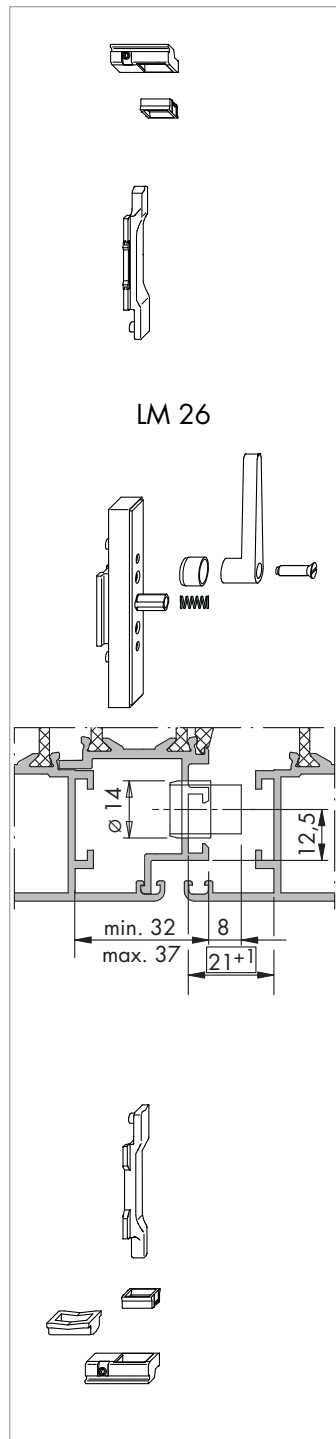

Soluzione 2

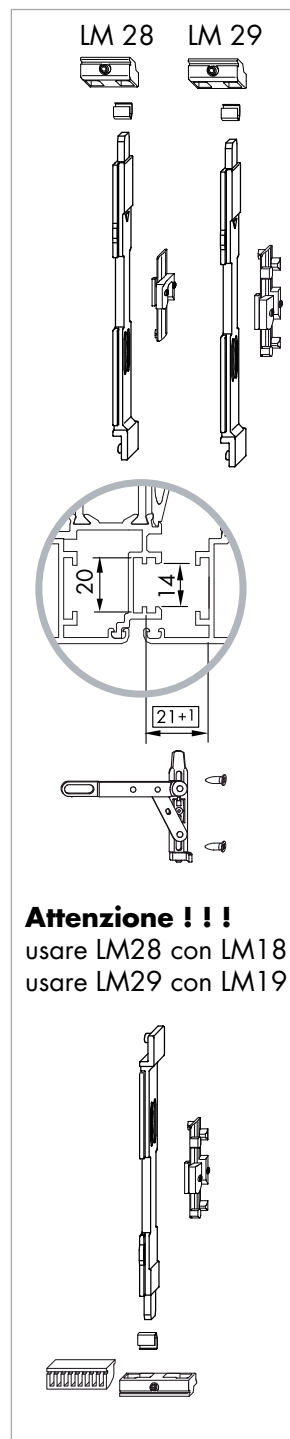

Soluzione 1

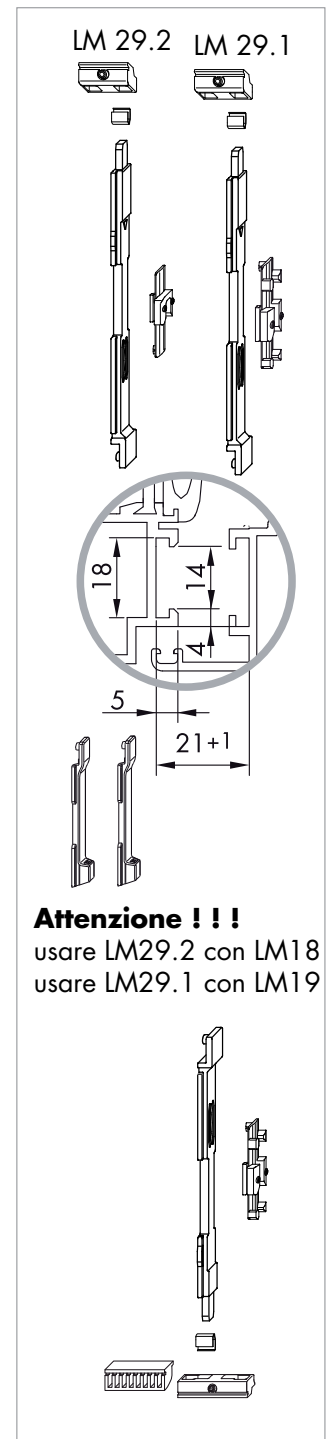

AXXENT PLUS-DK

Schema anta-ribalta 2 ante - anta principale
cerniere a scomparsa - portata kg 100-130

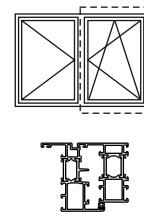

LM

Soluzione 1

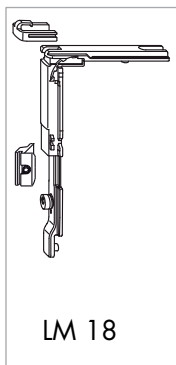

LM 18

Soluzione 2

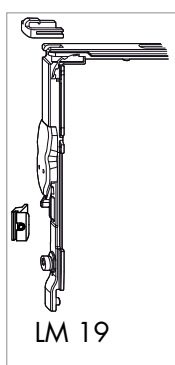

LM 19

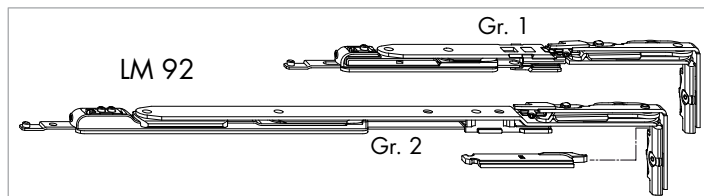

LM 92

Gr. 1

Gr. 2

Campo d'impiego

Finestra e portafinestra	
LA (mm)	380 fino a 1600
HA (mm)	550 fino a 2400
Apertura anta	gradi 110
Peso anta (kg)	max 100/130

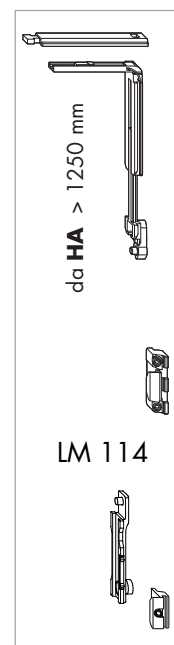

da HA > 1250 mm

LM 114

Soluzione 1

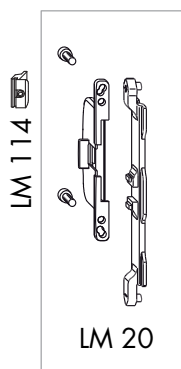

LM 114

LM 20

Soluzione 2

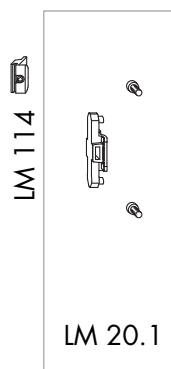

LM 114

LM 20.1

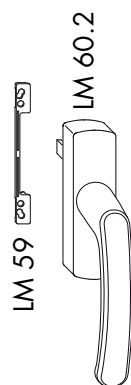

LM 59

LM 60.2

Soluz. 1

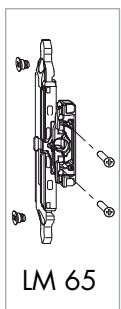

LM 65

Soluz. 2

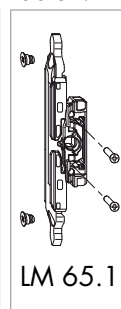

LM 65.1

LMM1.1

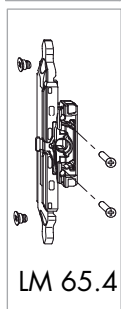

LM 65.4

Kg > 100

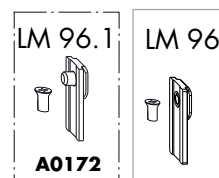

LM 96.1

LM 96

A0172

Soluzione 1

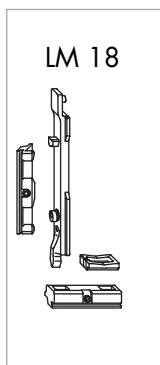

LM 18

Soluzione 2

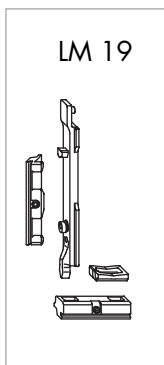

LM 19

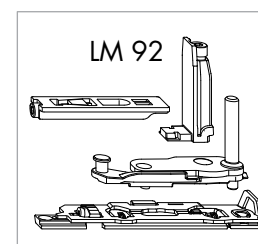

LM 92

AXXENT PLUS-D

Schema aperture ad un'anta a battente
cerniere a scomparsa - portata kg 100/130



LM

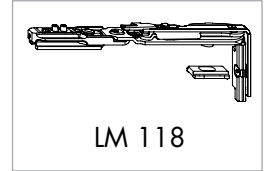
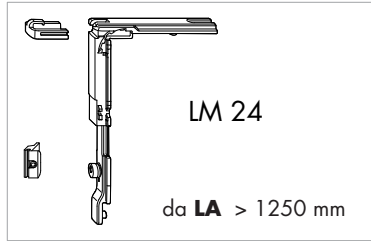
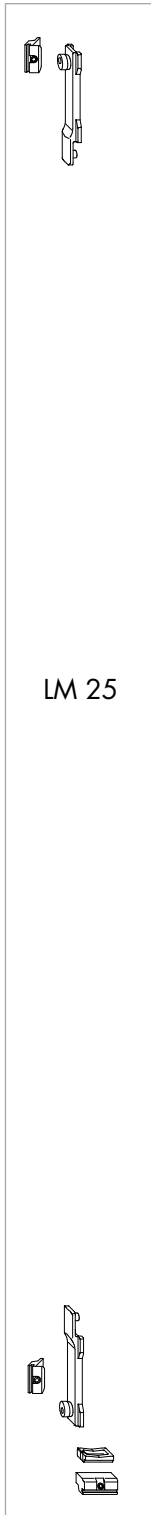

Campo d'impiego

Finestra e portafinestra	
LA (mm)	210 fino a 1600
HA (mm)	550 fino a 2400
Apertura anta	gradi 110
Peso anta (kg)	max 100/130

LM 23

LM 25

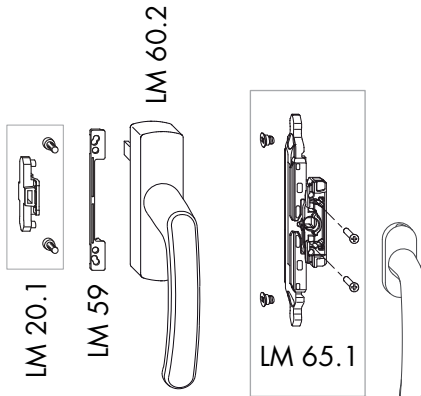

da **HA** > 1250 mm



Kg >100

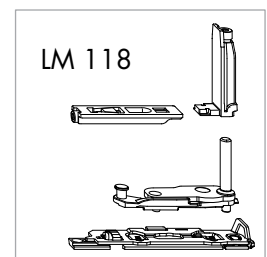
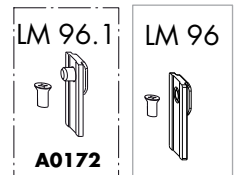

AXXENT PLUS-K

Schema aperture a vasistas - soluzione con maniglia portata kg 30/50



LA da 1001 a 2400 con maniglia e 2 bracci vasistas

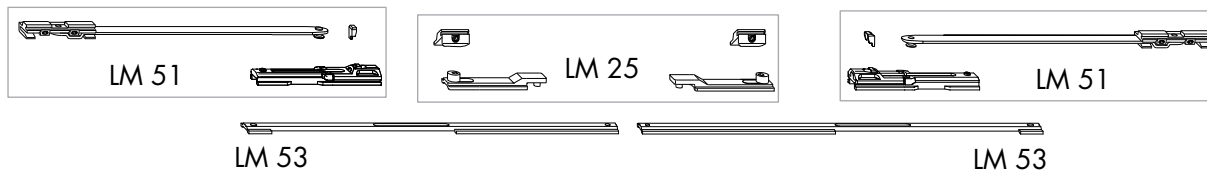

LA da 400 a 1000 mm

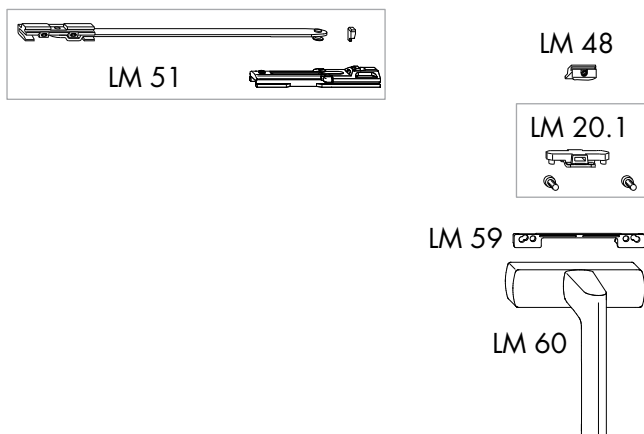

Campo d'impiego

	1 braccetto	2 braccetti
LA (mm)	400 fino a 1020	1021 fino a 2400
HA (mm)	500 fino a 1200	500 fino a 1200
Peso anta (kg)	max 30	max 50

N.B.: Per LA da 400 a 750 NON è possibile utilizzare la maniglia, utilizzare scrocchetti disponibili in commercio

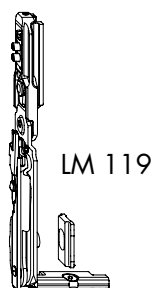
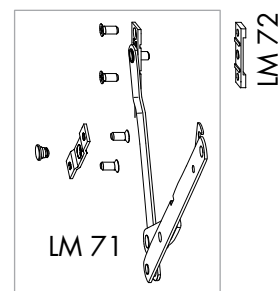
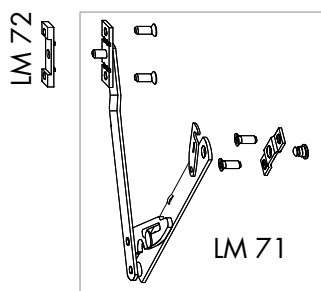

AXXENT PLUS-K/ZV

Schema aperture a vasistas - soluzione con maniglia sul verticale
portata kg 40/100

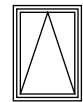

LM

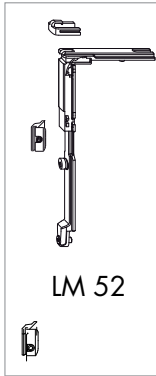

LM 52



LM 51

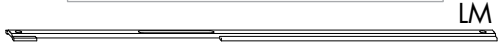

LM 53

LA da 520 fino a 920 mm 1 braccio vasistas

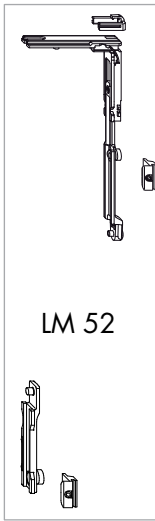

LM 52

Campo d'impiego

	1 braccetto	2 braccetti
LA (mm)	535 fino a 935	935 fino a 1600
HA (mm)	570 fino a 2000	570 fino a 2000
Peso anta (kg)	max 40	max 100



LM 20.1

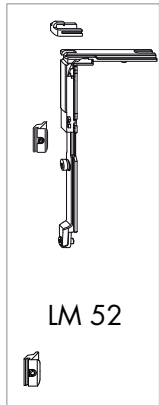

LM 52



LM 51



LM 52

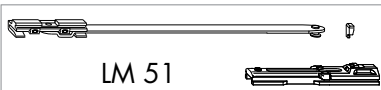

LM 51



LM 53

LA da 921 fino a 1600 mm 2 bracci vasistas

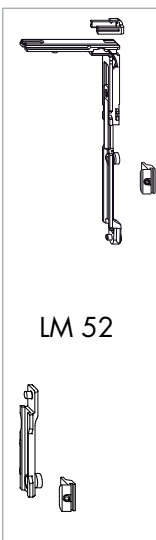

LM 52



LM 20.1

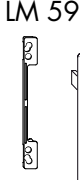

LM 59

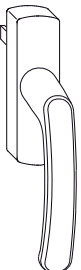

LM 60.2

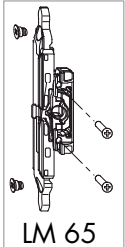

LM 65

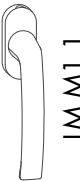

LM M1.1

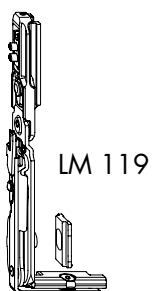

lm_axxent_plus_kvz

- **ALU-DK 200**
accessori per aperture ad anta-ribalta
di grosse dimensioni
portata kg 220

- **ALU-D 300**
accessori per aperture ad anta
di grosse dimensioni
portata kg 300

ALU 200-DK

Schema anta-ribalta ad un anta
portata kg 200

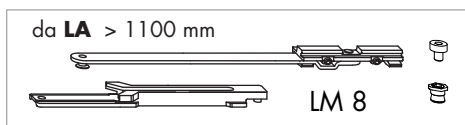

da **LA** > 1100 mm



LM 126



LM 58.1

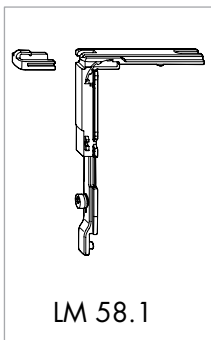

Campo d'impiego

Finestra e portafinestra	
LA (mm)	550 fino a 1800
HA (mm)	1100 fino a 2800
Peso anta (kg)	max 200

Spazio attraversamento bandella 5,0 mm

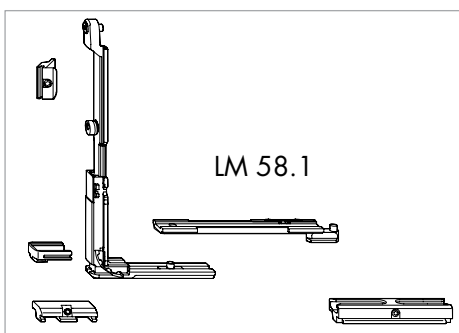
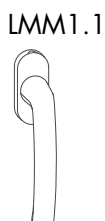
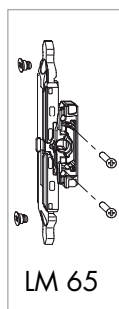
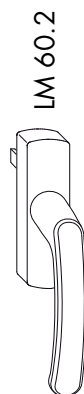
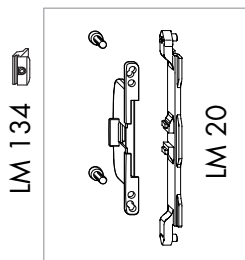
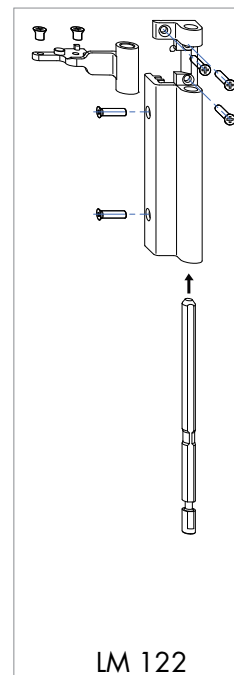
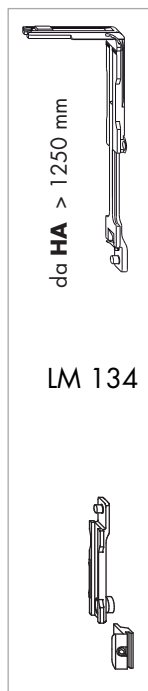

da **LA** > 1100 mm

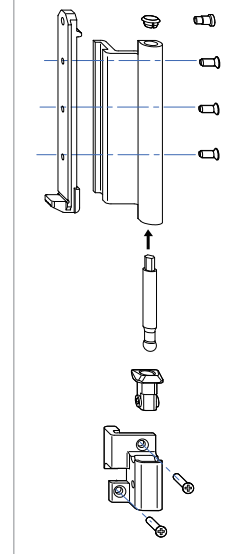
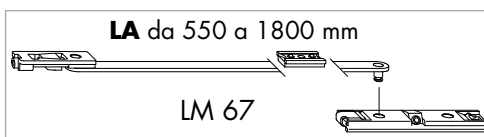

LM

ALU 300-D

Schema aperture ad un'anta a battente
portata kg 300



LM

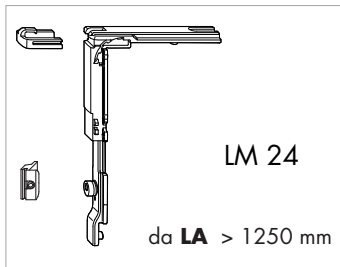
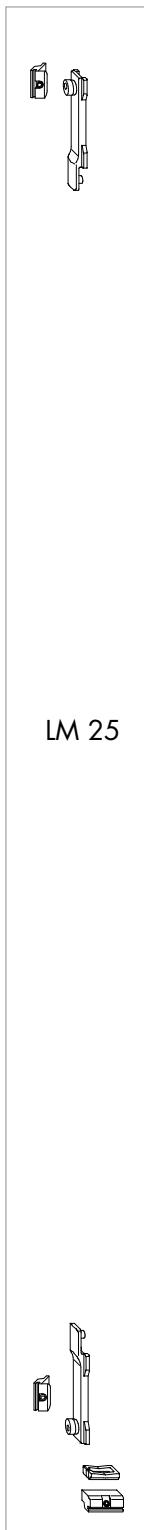

Campo d'impiego

Finestra e portafinestra	
LA (mm)	350 fino a 1800
HA (mm)	1100 fino a 2800
Peso anta (kg)	max 300

Spazio attraversamento bandella 6,5 mm

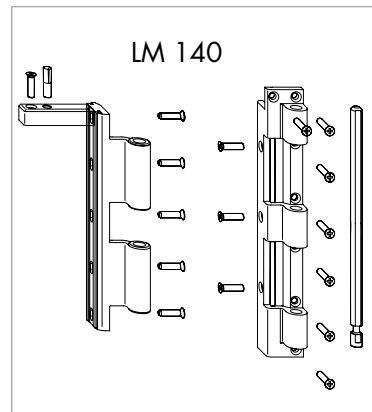

LM 48

LM 25

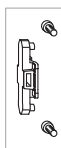

LM 60.2

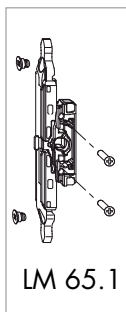

LMM1.1

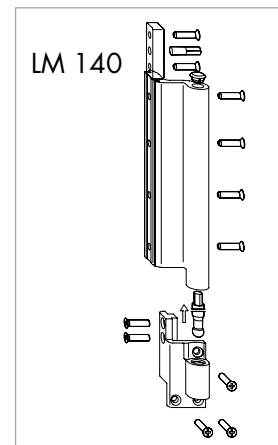
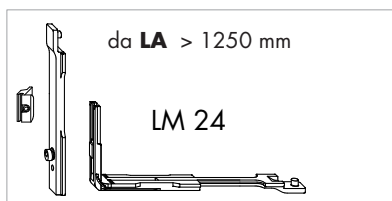
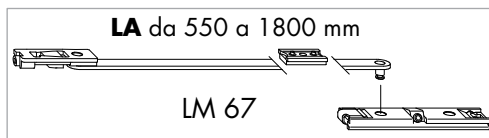
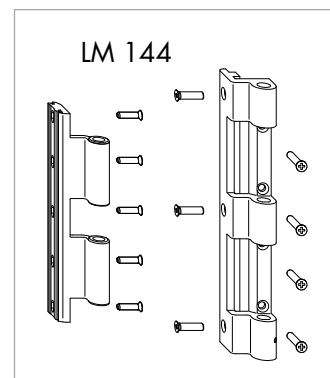

LM 50

LM 6

■ **MANIGLIE GLOBE RR**
sequenza di montaggio

Maniglia Globe RR/Maniglia Globe RR estraibile

Sequenza di montaggio

Montaggio

- a.** Posizionare l'adattatore (6/7) sulla scatola cremonese ESG LM M6/ESG LM (fig. 1).
- b.** Avvitare l'adattatore (6/7) con viti B3,9x13 sulla cremonese ESG LM M6/ESG LM (fig. 1).

- c.** Inserire la scatola cremonese ESG LM M6/ESG LM nella fresata 72 x 15 del profilo (fig. 2).

- d.** Predisporre l'astina di comando S2 nella parte superiore e l'astina di comando S1 nella parte inferiore del profilo (Fig. 3)

- e.** Fissare la scatola cremonese ESG LM M6/ESG LM con viti M6 (fig. 2).

- f.** Posizionare la rosetta (3) sul profilo e fissarla con viti M5 x 19 (2) e chiave a brugola (SW 2,5).

- g.** Infilare la Maniglia RR/RR estraibile (1) nella rosetta, facendo attenzione allo scatto del quadro (Fig. 5).

- h.** Controllare se la maniglia RR/RR estraibile (1) sia agganciata correttamente (Fig. 6).

Smontaggio

- i.** Portare la maniglia RR/RR estraibile (1) in posizione di apertura, inserire l'accessorio per lo smontaggio nell'apposita fessura della cremonese ESG LM M6/ESG LM (Fig. 7).

- i.** Rimuovere la maniglia RR/RR estraibile (1) dalla sua sede (Fig. 7).

- k.** Rimuovere l'accessori per lo smontaggio (Fig. 7).

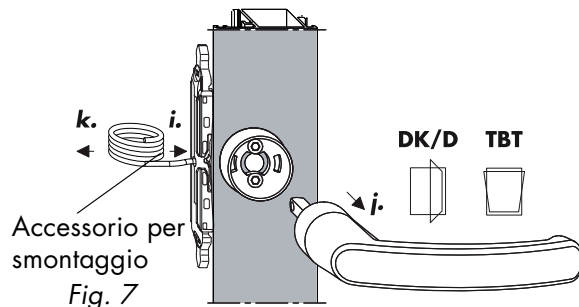
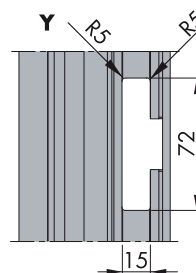
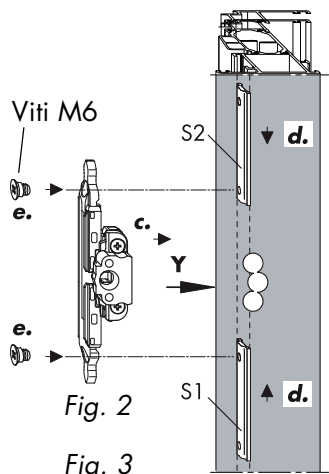
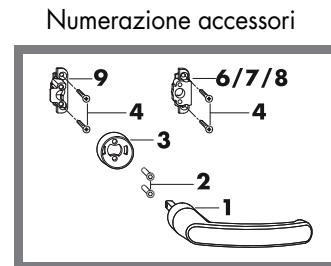
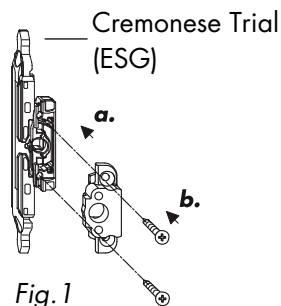

Ferramenta LM

cronologico

- Accessori per aperture ad anta
anta-ribalta e vasistas

CONF. CERNIERE BS ALU 5200 BD 3,5

anta semplice e ribalta - portata kg 100, da kg 101 fino a kg 130 utilizzare accessori (gruppo LM5)
spessore cerniera 3,5 mm



Cod.Pezzo	Q.tà Scatola	Colore	Note
MMBS0220-504010	10	Bianco Ral9016	
MMBS0220-503010	10	Bianco Ral9010	
MMBS0220-505020	10	Bianco Ral1013	
MMBS0220-525010	10	Argento	Verniciato
MMBS0220-524010	10	Argento EV1	Anodizzato
MMBS0220-523010	10	Nero	
MMBS0220-538020	10	Ottone	
MMBS0220-500120	5	Grezzo	

N.B.: I codici con il terminale 20 si riferiscono a conf. da 10 pezzi
il codice MMBS0220-500120 è riferito a conf. Da 5 pezzi

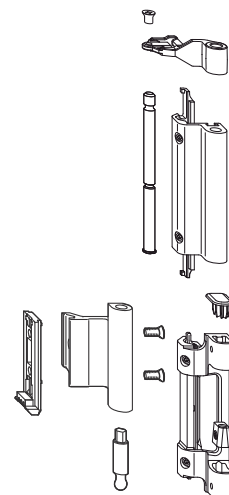
**LMO****CONF. CERNIERE BS ALU 5200 BD5**

anta semplice e ribalta - portata Kg 100, da Kg 101 a kg 150 utilizzare accessori (gruppo LM5.1)
spessore cerniera 5 mm



Cod.Pezzo	Q.tà Scatola	Colore
MMBS0230-504010	10	Bianco Ral9016
MMBS0230-503010	10	Bianco Ral9010
MMBS0230-505020	10	Bianco Ral1013
MMBS0230-525010	10	Argento
MMBS0230-524010	10	Argento EV1
MMBS0230-523010	10	Nero
MMBS0230-538020	10	Ottone
MMBS0230-500120	5	Grezzo

N.B.: I codici con il terminale 20 si riferiscono a conf. da 10 pezzi
il codice MMBS0230-500120 è riferito a conf. Da 5 pezzi

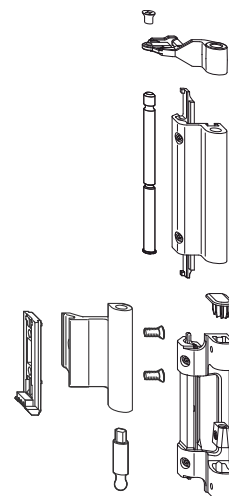
**LMO.1**

LM0.2

CONF. CERNIERE BS ALU 5200-170 BD5

anta semplice e ribalta - portata fino a kg 170 spessore cerniera 5 mm



ALU 2200-5200

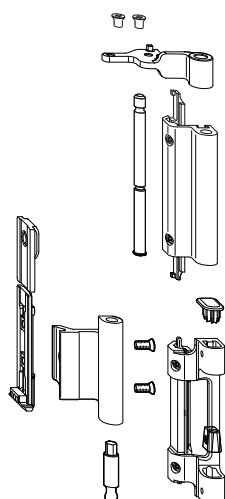

Cod.Pezzo	Q.tà Scatola	Colore
MMBS0240-504010	10	Bianco Ral9016
MMBS0240-525010	10	Argento
MMBS0240-524010	10	Argento EV1
MMBS0240-523010	10	Nero
MMBS0240-500120	5	Grezzo

N.B.: Il codice MMBS0240-500120 è riferito a conf. Da 5 pezzi

LM3

CONF. CERNIERE BS ALU 2200

anta semplice e ribalta - portata kg 80

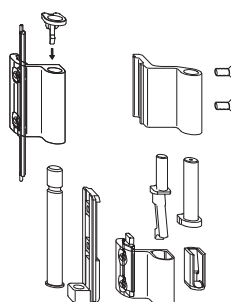

Cod.Pezzo	Q.tà Scatola	Colore	Note
MMBS0060-504010	10	Bianco Ral9016	
MMBS0060-525010	10	Argento	Verniciato
MMBS0060-523010	10	Nero	
MMBS0060-500120	5	Grezzo	

Possibilità di registrazione con calotte (gruppo LM3.1)

N.B.: Il codice MMBS0060-500120 è riferito a conf. da 5 pezzi

Il codice NMBS6040-5M8020 è riferito a conf. da 10 pezzi

LM3.1

CALOTTA SV CERNIERA ALU2200

per registrazione laterale +/- 0,8 mm



Cod.Pezzo	Q.tà Scatola	AP
MBDR0021-100010	100	Dx
MBDR0022-100010	100	Sx

CONF. CERNIERE PER VASISTAS VS ALU 4200

portata kg 100 con 2 bracci (gruppo LM51)



ALLUMINIO

Cod.Pezzo	Q.tà Scatola	Colore	Note
MMKB0020-504010	20	Bianco Ral9016	
MMKB0020-503010	20	Bianco Ral9010	
MMKB0020-525010	20	Argento	Verniciato
MMKB0020-524010	20	Argento EV1	Anodizzato
MMKB0020-523010	20	Nero	
MMKB0020-500010	20	Grezzo	

Con larghezze anta superiori a 1200 mm applicare 3 cerniere

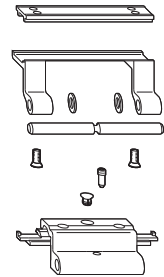
LM4**CONF. ACCESSORIO PORTATA KG 130**

ALLUMINIO

Cod.Pezzo	Q.tà Scatola	
247037	20	

N.B.: Il codice 247037 è riferito a conf. di 20 pz

LM5**CONF. ACCESSORIO PORTATA KG 150**

da utilizzare con LM 5200 (gruppo LM0.1) - portata da 101 a 150 kg



ALLUMINIO

Cod.Pezzo	Q.tà Scatola	
MZBS0110-000030	20	

N.B.: Il codice MZBS0110-00030 è riferito a conf. da 20 pezzi

LM5.1

LM7

FORBICE 5200-DK

anta ribalta



Cod.Pezzo	Q.tà Scatola	Gr	LIBA
884805	20	20	355-600
MSKK0300-000010	20	35*	601-1250

* Da larghezza anta 1251-1600 mm, utilizzare forbice supplementare LM-DK (gruppo LM8)

ALU 2200-5200

LM7.1

FORBICE ALU 2200-DK

anta ribalta

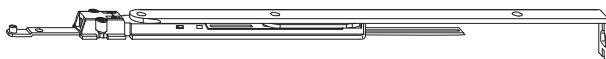

Cod.Pezzo	Q.tà Scatola	Gr	LIBA
MSKK0010-000010	20	20	375-600
MSKK0210-000010	20	35*	601-1250

* Da larghezza anta 1251-1600 mm, utilizzare forbice supplementare LM 4200 (gruppo LM8)

LM8

FORBICE SUPPLEMENTARE ALU-DK

anta ribalta

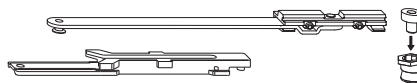

Cod.Pezzo	Q.tà Scatola	LIBA
857076	10	1251-1600

LM9

BRACCETTO CERNIERA ALU 2200/4200/5200-D

anta semplice con cerniere LM 2200 applicare anche il supporto (gruppo LM15)



Cod.Pezzo	Q.tà Scatola	
MSKD0010-100010	100	

CONF. CERNIERE BS ALU-RB/SF

anta ribalta - spessore bandella 4,0 mm



Cod.Pezzo	Q.tà Scatola	Colore	Note
MMBS0050-504010	10	Bianco Ral9016	
MMBS0050-525010	10	Argento	Verniciato
MMBS0050-533010	10	TDM Ral8019	
MMBS0050-523010	10	Nero	



LM10

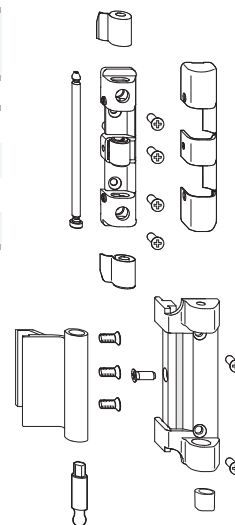

CONF. FORBICE ALU-RB/SF

anta ribalta arco e trapezio



Cod.Pezzo	Q.tà Scatola	
894293	20	



LM11

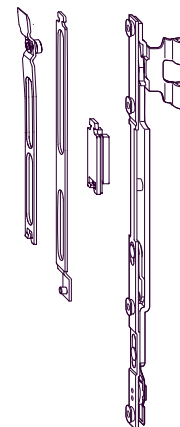

CONF. ANGOLO ALU-SF

anta ribalta trapezio



Cod.Pezzo	Q.tà Scatola	
818831	20	

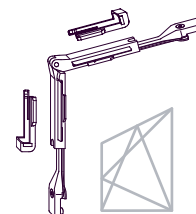

LM12

LM13

CONF. FORBICE SUPPLEMENTARE ALU-RB/SF

anta ribalta ad arco e trapezio

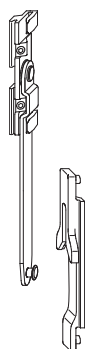

Cod.Pezzo	Q.tà Scatola	
894323	10	

- Campi d'impiego per anta arco LA 700-1200 HA 1400-2200
- Campi d'impiego per anta trapezio LA 700-1200 HA 1200-2200



ALU 2200-5200

LM14

CHIUSURA MEDIANA ALU-RB

aperture ad arco - lato arco

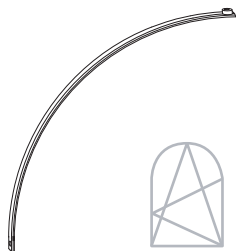

Cod.Pezzo	Q.tà Scatola	LIBA
894309	20	900-1200

LM15

SUPPORTO BRACCETTO ALU 2200

anta semplice - per braccetto (gruppo LM9)



Cod.Pezzo	Q.tà Scatola	
MZBS0040-000010	20	

LM16

CHIUSURA MEDIANA MV

utilizzare con forbice supplementare, forbice Gr.35 e Axxent Plus

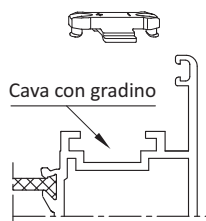

Cod.Pezzo	Q.tà Scatola	LIBA
MXSK0010-100010	20	1251-1600

LIMITATORE RIBALTA ALU 2200

utilizzare con forbice Gr. 35



LM17

Cod.Pezzo	Q.tà Scatola	LIBA
MXSK0030-000010	200	601-1600



LIMITATORE RIBALTA ALU 5200-170/200



LM17.1

Cod.Pezzo	Q.tà Scatola	Note
MFKB0010-023010	50	forbice (gruppo LM126)
MFKB0020-023010	10	forbice supplementare (gruppo LM8)

MFKB0010-

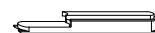
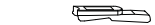

MFKB0020-

CONF. ACCESSORI CHIUSURA ANTA ALU DK KPS



LM18

Cod.Pezzo	Q.tà Scatola	
MMVS0250-100010	20	

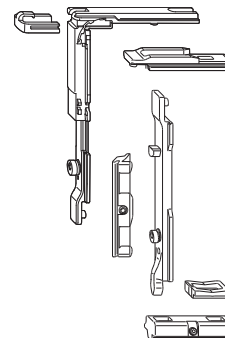

CONF. ACCESSORI CHIUSURA ANTA ALU DK

per anta ribalta, con salva falsa manovra inserita nell'angolo VSO



LM19

Cod.Pezzo	Q.tà Scatola	
MMVS0310-100010	20	

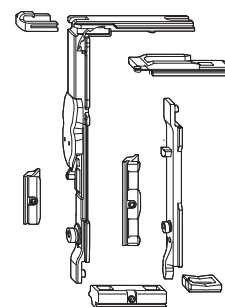

LM20

SET SALVA FALSA MANOVRA FBS-G

salva falsa manovra da applicare in corrispondenza della cremonese

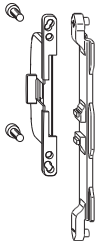

Cod.Pezzo	Q.tà Scatola	Note
MMKL0030-100010	20	9
MMKL0010-100010	20	10
MMKL0040-100010	20	12 mm

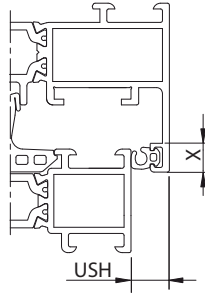

USH	X	Codice
7 - 10 mm	≤ 8,5 mm	MMKL0030-100030
7 - 10 mm	≤ 7,5 mm	MMKL0010-100030
12 mm	≤ 7 mm	MMKL0040-100030

ALU 2200-5200

LM20.1

SET CURSORE ALU A0156



Cod.Pezzo	Q.tà Scatola	
MMKL0060-100010	20	

LM21

CONF.CHIUSURA MEDIANA ALU-DK A0172

anta ribalta larghezze ed altezze anta superiori a 1250 mm

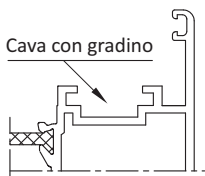
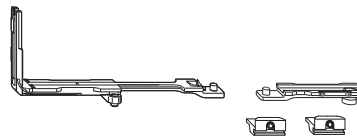

Cod.Pezzo	Q.tà Scatola	Note
MMMV0050-100010	20	Cava anta con gradino

TERMINALE CON NOTTOLINO ALU

per larghezze anta superiori a 1250 mm



ALLUMINIO

Cod.Pezzo	Q.tà Scatola	
859384	200	

LM22**CONF. CHIUSURA MEDIANA ALU-D VS/ BS**

anta semplice - altezze anta superiori a 1250 mm



ALLUMINIO

Cod.Pezzo	Q.tà Scatola	
857052	20	

LM23**CHIUSURA ANGOLARE ALU-D VSU/ VSO**

anta semplice - larghezze anta superiori a 1250 mm



ALLUMINIO

Cod.Pezzo	Q.tà Scatola	
MMMV0040-100010	20	

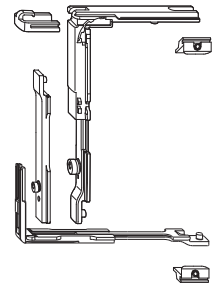
LM24**CONF. CHIUSURA VS ALU-D/K**

apertura anta semplice e vasistas



ALLUMINIO

Cod.Pezzo	Q.tà Scatola	
MMVS0330-100010	20	

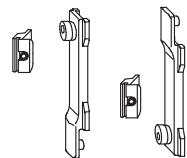
LM25

LM25.1

CONF. CHIUSURA VS ORIZZONTALE

applicabile alla ribalta orizzontale

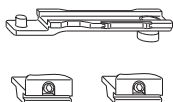

Cod.Pezzo	Q.tà Scatola	Note
MMMV0070-100010	20	LA > di 1250

LM25.2

CONF. CHIUSURA VS ALU-D ECONOMICA

apertura anta semplice

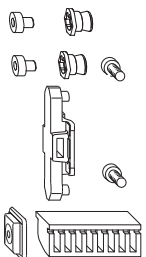

Cod.Pezzo	Q.tà Scatola	
314968	50	

N.B.: Il codice 314968 è riferito a conf. da 50 pezzi

LM25.3

CONF. CHIUSURA VS ALU-D/SP

apertura anta semplice aerazione controllata

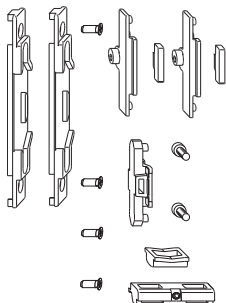

Cod.Pezzo	Q.tà Scatola	
838419	20	

CONF. CHIUSURA VS ALU - DS

anta secondaria, con maniglia escluso braccetto



Cod.Pezzo	Q.tà Scatola	
879368	20	

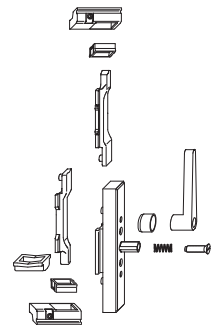
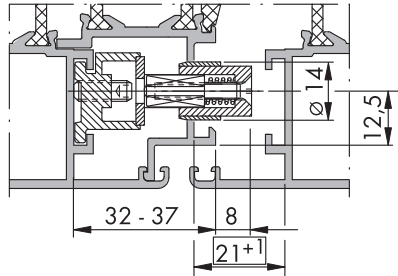

CONF. CHIUSURA VS ALU - DS/A

anta secondaria soluzione con maniglia a leva escluso braccetto



Cod.Pezzo	Q.tà Scatola	Tipo
860823	20	A0006

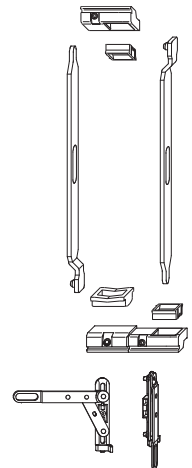
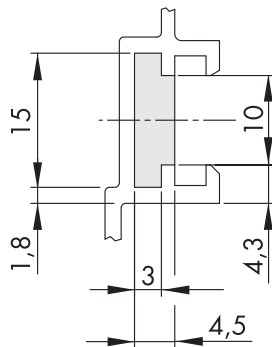

LM26

LM27

LM27.1

CONF. CHIUSURA VS ALU - DS/K

anta secondaria soluzione con catenaccioli escluso braccetto



ALU 2200-5200

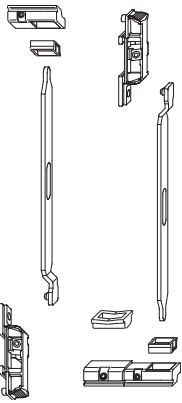

Cod.Pezzo	Q.tà Scatola	Tipo
860830	20	A0006

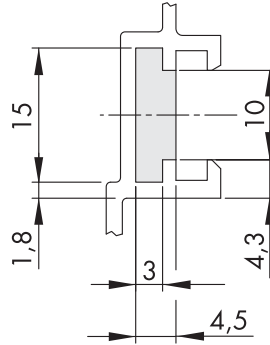

LM27.2

CONF.CATENACCIOLI UNIVERSALI

anta secondaria

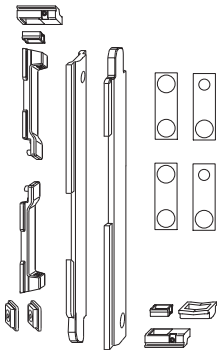

Cod.Pezzo	Q.tà Scatola	Note
NXSX0130-100010	10	Corto L=170

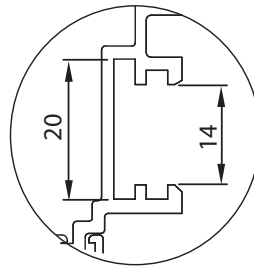

CONF. CHIUSURA VS ALU - DS/K A0004

anta secondaria soluzione con catenaccioli escluso braccetto



ALLUMINIO

Cod.Pezzo	Q.tà Scatola	Note		
MMVS0500-100010	20			
NFKR0040-5H9010	10	Fresato		

N.B.: Cod.NFKR0040-5H9010 da utilizzare SOLO nei casi che il catenacciolo MMVS0500 NON scorra perfettamente nella cava

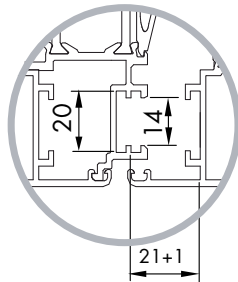

LM28

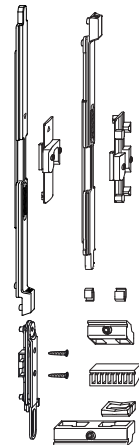

LEVA DI COMANDO DS/A A0004



ALLUMINIO

Cod.Pezzo	Q.tà Scatola			
MMGI0100-100010	20			

LM28.1

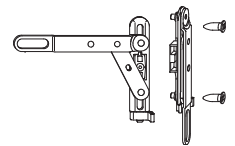

CONF. CHIUSURA VS ALU - DS/K A0004

anta secondaria cava singola - soluzione con catenaccioli escluso braccetto



ALLUMINIO

Cod.Pezzo	Q.tà Scatola			
MMVS0490-100010	10			

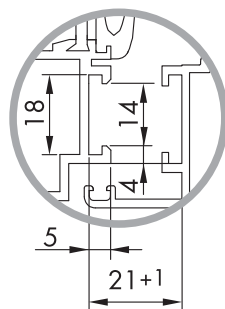

LM29

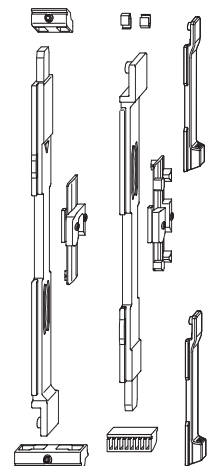

LM29.1

CONF. CHIUSURA VS ALU - DS/K A0004 FBS EUL

anta secondaria cava singola - soluzione catenaccioli escluso braccetto



ALU 2200-5200

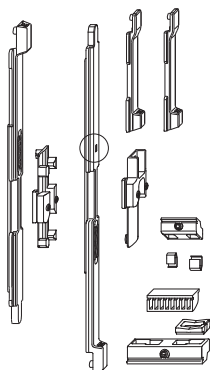

Cod.Pezzo	Q.tà Scatola	
MMVS0510-100010	10	

N.B.: Da utilizzare SOLO con angolo FBS (salva falsa manovra)

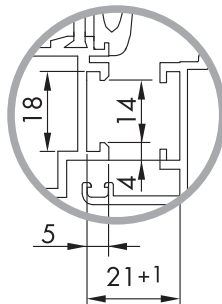

LM29.2

CONF. CHIUSURA VS ALU - DS/K A0004 FBS EUL

anta secondaria cava doppia - soluzione con catenaccioli escluso braccetto

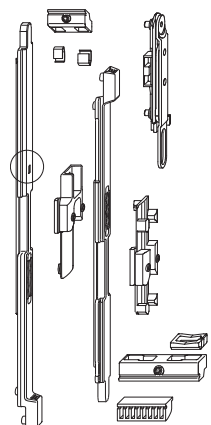

Cod.Pezzo	Q.tà Scatola	
MMVS0520-100010	10	

N.B.: Da utilizzare SOLO con angolo FBS (salva falsa manovra)

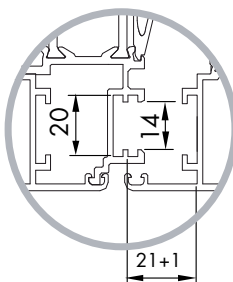

CONF. CHIUSURA ALU - DG

due ante ad apertura semplice con puntali



ALLUMINIO

Cod.Pezzo	Q.tà Scatola	Note
888506	20	puntali in zama
826133	20	puntali in pvc

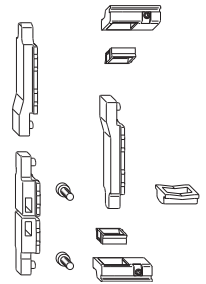

LM32

INVITO CHIUSURA ANTA ALU



ALLUMINIO

Cod.Pezzo	Q.tà Scatola	
MFAL0010-000010	50	

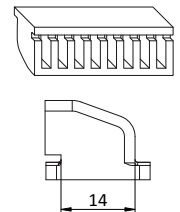

SOLLEVATORE ANTA ALU



ALLUMINIO

Cod.Pezzo	Q.tà Scatola	
MMFH0010-100010	30	

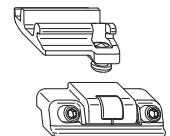

LM39

FALSA SALVA MANOVRA ALU



ALLUMINIO

Cod.Pezzo	Q.tà Scatola	
MMKL0050-100010	30	

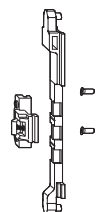

LM40

PUNTALE IN ZAMA PER APERTURE A DUE ANTE



ALLUMINIO

Cod.Pezzo	Q.tà Scatola	
846551	400	

LM41

PUNTALE IN PVC PER APERTURE A DUE ANTE



ALLUMINIO

Cod.Pezzo	Q.tà Scatola	
824344	1	

LM43

INVITO ANTA IN PVC

traverso anta



ALLUMINIO

Cod.Pezzo	Q.tà Scatola	
819142	400	

LM44

SUPPORTO INVITO ANTA

traverso telaio



ALLUMINIO

Cod.Pezzo	Q.tà Scatola	
859452	200	

LM45

POZZETTO DI CHIUSURA

per puntale, in combinazione con l'imbocco (gruppo LM46)



ALLUMINIO

Cod.Pezzo	Q.tà Scatola	Tipo
MRST0021-100010	500	Destro
MRST0022-100010	500	Sinistro

IMBOCCO PUNTALE

per pozzetto di chiusura (gruppo LM45)



ALLUMINIO

LM46

Cod.Pezzo	Q.tà Scatola	
820278	500	

**TRASCINATORE ASTA**

cremonese con rotazione a 180°



ALLUMINIO

LM47

Cod.Pezzo	Q.tà Scatola	
830925	200	

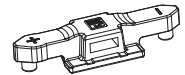
**RISCONTRO TELAIO**

ALLUMINIO

LM48

Cod.Pezzo	Q.tà Scatola	Note
859322	500	

**BLOCCO ARRESTO MANOVRA**

blocca la rotazione della cremonese a 90°



ALLUMINIO

LM50

Cod.Pezzo	Q.tà Scatola	
820544	10	



LM51

CONF. BRACCIO VASISTAS ALU-K

applicabile in orizzontale

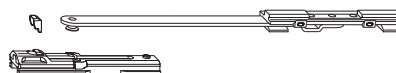

Cod.Pezzo	Q.tà Scatola	
848876	50	

Con larghezze anta superiori a 920 mm, applicare 2 bracci.
Portata kg 30 con 1 braccio, fino a kg 40 applicato con conf. (gruppo LM52).
Portata kg 60 con 2 bracci, fino a kg 100 applicato con conf. (gruppo LM52)

LM52

CONF. CHIUSURA VASISTAS ALU-K/ZV

per comando con cremonese sul verticale

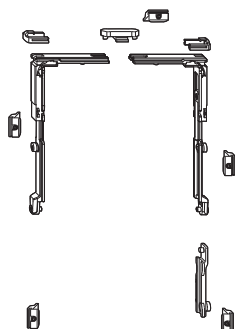

Cod.Pezzo	Q.tà Scatola	
MMZV0030-100010	20	

Con larghezza anta fino a 920 mm utilizzare 1 pezzo (gruppo LM51+LM53).
Con larghezza anta da 920 mm fino a 1600 mm utilizzare 2 pezzi (gruppo LM51+ LM53)

LM53

ASTA PER VASISTAS ALU-K/ZV

per comando cremonese sul verticale



Cod.Pezzo	Q.tà Scatola	
848913	20	

Con larghezza anta da 920 mm fino a 1600 mm utilizzare 2 pezzi.

PROTEZIONE CURSORE ALU-E

anti-intrusione



ALLUMINIO

Cod.Pezzo	Q.tà Scatola	
MMKL0070-100010	20	

LM54

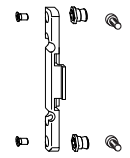

ANGOLO ALU VSU/BSO



ALLUMINIO

Cod.Pezzo	Q.tà Scatola	
859391	20	

LM55

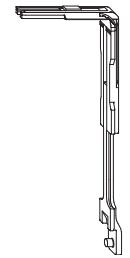

ANGOLO ALU VSO



ALLUMINIO

Cod.Pezzo	Q.tà Scatola	
MMEU0030-100050	50	

N.B.: Il codice è riferito a conf. da 50 pezzi

LM55.1

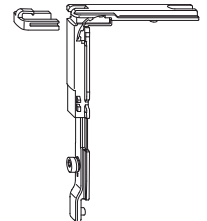

CONF. FUNGHETTI ALU-E

anti-intrusione



ALLUMINIO

Cod.Pezzo	Q.tà Scatola	Tipo
MMVR0050-100010	20	A0004 - Standard
MMVR0060-100010	20	A0006
MMVR0070-100010	20	A0022

LM56

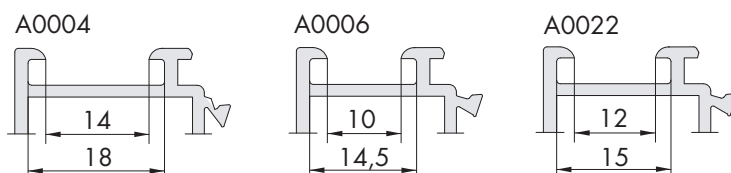
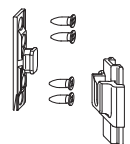

LM57

CONF. CHIUSURA ALU ANTI-INTRUSIONE RC1-RC2

per anta semifissa

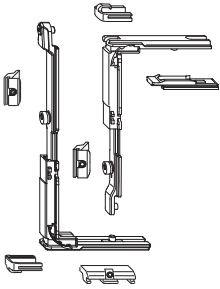

Cod.Pezzo	Q.tà Scatola	
MMVS0350-100010	20	

utilizzare con grado di sicurezza RC1-RC2 in aggiunta al (gruppo LM56)

LM58

CONF. CHIUSURA ALU RIBALTA ORIZZONTALE

versione DK con salva falsa manovra su angolo

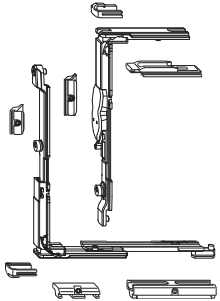

Cod.Pezzo	Q.tà Scatola	
MMVS0450-100010	20	

grado sicurezza RC1-RC2

LM58.1

CONF. CHIUSURA RIBALTA ORIZZONTALE

versione DK

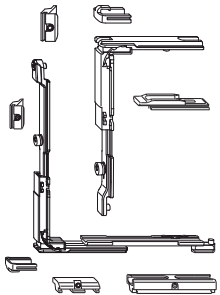

Cod.Pezzo	Q.tà Scatola	
MMVS0470-100010	20	

CONF. CHIUSURA ALU RIBALTA ORIZZONTALE

versione TBT



Cod.Pezzo	Q.tà Scatola	
MMVS0480-100010	20	

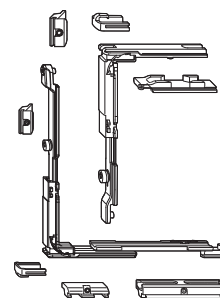

LM58.3

CONF.CHIUSURA ALU RIBALTA ORIZZONTALE

versione DK e TBT



Cod.Pezzo	Q.tà Scatola	
MMVS0400-100010	20	

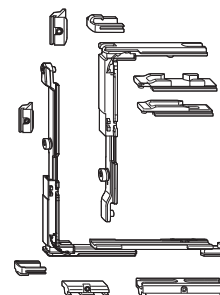

SOSTEGNO CREMONESE

utilizzare senza la salva falsa manovra al centro cremonese



Cod.Pezzo	Q.tà Scatola	Tipo
MFHA0010-100010	200	10
MFHA0020-100010	200	9

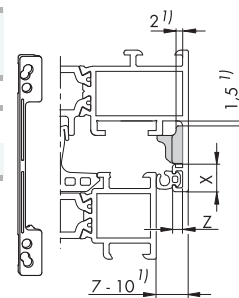

l) spazio necessario

LM60

CREMONESE ALU SI-LINE

aperture ad un anta semplice ed anta-ribalta rotazione a 180°

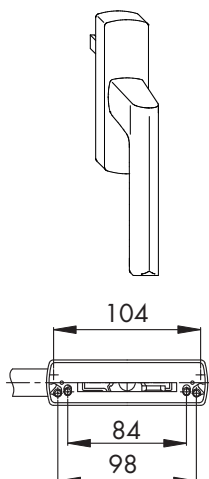

Cod.Pezzo	Q.tà Scatola	Colore	Note
865507	10	Bianco Ral9016	
865552	10	Bianco Ral9010	
MHSS0010-525010	10	Argento	Verniciato
865545	10	Argento EV1	Anodizzato
865514	10	Nero	
MHSS0010-500020	10	Grezzo	Smontata

N.B.: Il codice MHSS0010-500020 è riferito a conf. da 10 pezzi

LM60.1

CREMONESE ALU SI-LINE CON CHIAVE

aperture ad un anta semplice ed anta-ribalta e sistema TBT con blocco a 90°, rotazione a 180°

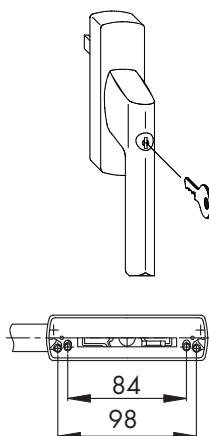

Cod.Pezzo	Q.tà Scatola	Colore	Note
865446	10	Bianco Ral9016	
865491	10	Bianco Ral9010	
MHSA0010-525010	10	Argento	Verniciato
865484	10	Argento EV1	Anodizzato
865453	10	Nero	
875414	10	Grezzo	Montata

Disponibile su richiesta, consegna 4-5 settimane.

CREMONESE ALU GLOBE

aperture ad anta semplice ed anta-ribalta ritazione a 180°

**LM60.2**

Cod.Pezzo	Q.tà Scatola	AP	Colore	Note
MHGS0010-504010	10		Bianco Ral9016	
MHGS0010-503020	10		Bianco Ral9010	
NHGS0020-505020	10		Bianco Ral1013	
MHGS0010-525010	10		Argento	Verniciato
MHGS0010-524010	10		Argento EV1	Anodizzato
MHGS0010-800010	10		Inox	Satinato
MHGS0010-523010	10		Nero	
MHGS0010-5U0020	10		Grezzo	Smontata
MHGS0010-500010	10		Grezzo	Montata

N.B.: I codici con il terminale 20 sono riferiti a conf. Da 10 pezzi

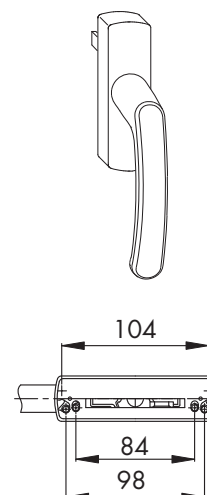
**CREMONESE ALU GLOBE CON CHIAVE**

aperture ad anta semplice ed anta-ribalta e sistema TBT con blocco a 90°, rotazione a 180°

**LM60.3**

Cod.Pezzo	Q.tà Scatola	Colore	Note
MHGA0010-504010	10	Bianco Ral9016	
MHGA0010-524010	10	Argento EV1	Anodizzato
MHGA0010-525010	10	Argento	Verniciato
MHGA0010-800010	10	Inox	Satinato
MHGA0010-523010	10	Nero	
MHGA0010-500010	10	Grezzo	Montata
MHGA0010-5U0020	10	Grezzo	smontata

N.B.: Il codice MHGA0010-5U0020 è riferito a conf. da 10 pz
a magazzino disponibili con codice MHGA0010-5V0010 colori Ral1013 e Ral7035

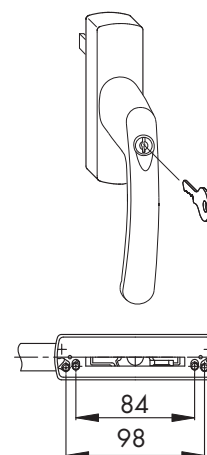

LM61

CREMONESE ALU SI-LINE DG

aperture a due ante semplici rotazione 90°



ALU 2200-5200

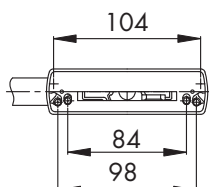
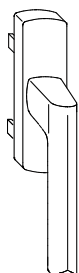

Cod.Pezzo	Q.tà Scatola	Colore	Note
869727	10	Bianco Ral9016	
869734	10	Bianco Ral9010	
MHSS1000-525010	10	Argento	Verniciato
869741	10	Nero	
869703	10	Grezzo	Montata

LM61.1

CREMONESE ALU SI-LINE DG CON CHIAVE

aperture a due ante semplici - rotazione 90°

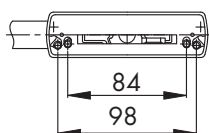
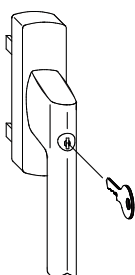

Cod.Pezzo	Q.tà Scatola	Colore	Note
869789	10	Bianco Ral9016	
869796	10	Bianco Ral9010	
MHSA1000-525010	10	Argento	Verniciato
869802	10	Nero	
257340	10	Grezzo	Montata

Disponibili su richiesta, consegna 4-5 settimane.
Cod.257340 è riferito a conf. Da 10 pz

CREMONESE ALU GLOBE DG

aperture a due ante semplici - rotazione 90°



Cod.Pezzo	Q.tà Scatola	Colore	Note
MHGS1000-504010	10	Bianco Ral9016	
MHGS1000-503020	10	Bianco Ral9010	
MHGS1000-525010	10	Argento	Verniciato
MHGS1000-523010	10	Nero	
MHGS1000-500010	10	Grezzo	Montata

N.B.: Il codice MHGS1000-503020 è riferito a conf. da 10 pezzi

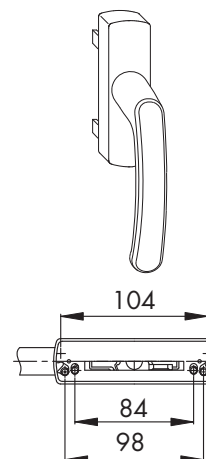
**ROSETTA SI-LINE ALU**aperture ad un'anta semplice ed anta-ribalta
utilizzare chiavetta (gruppo 63), rotazione 180°

Cod.Pezzo	Q.tà Scatola	Colore	Note
869666	10	Bianco Ral9016	
869673	10	Bianco Ral9010	
MHSR0010-525010	10	Argento	Verniciato
869659	10	Argento EV1	Anodizzato
869680	10	Nero	
869635	10	Grezzo	Montata

Possibilità di registrazione con calotte (gruppi LM6)

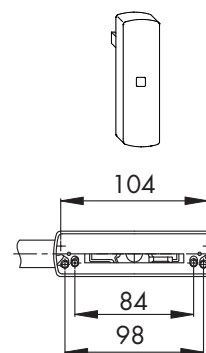
**MARTELLINA GLOBE SEC**

quadro 7 mm - nocche diametro 10 mm

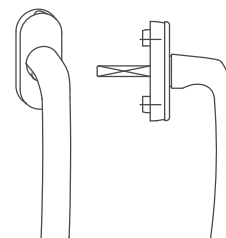

Cod.Pezzo	Q.tà Scatola	Colore	Lunghezza Quadro
ZHGS0060-004010	100	Bianco Ral9016	35
ZHGS0060-024010	100	Argento EV1	35
ZHGS0060-012010	100	Oro opaco	35
ZHGS0100-023010	100	Nero	25

**LM61.2****LM62****LMM1.1**

LMM2.1

MARTELLINA GLOBE ABS100 SEC CON CHIAVE

quadro 7 mm - 100 Newton - nocche diametro 10 mm

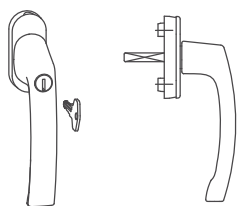

Cod.Pezzo	Q.tà Scatola	Colore	Lunghezza Quadro
ZHGA0060-004010	10	Bianco Ral9016	35
ZHGA0060-024010	10	Argento EV1	35
ZHGA0060-012010	10	TDM Ral8022	35
ZHGA0060-0I2010	10	Oro opaco	35

LM63

CHIAVETTA

per rosetta (gruppo 62)

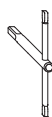

Cod.Pezzo	Q.tà Scatola	
875544	1	

LM63.1

CREMONESE ESTRAIBILE

per rosetta (gruppo 62)



Cod.Pezzo	Q.tà Scatola	Colore
ZHAN0010-024010	25	Argento EV1
ZHAN0010-002010	25	Bianco Ral9003

LM64

VITE PER CREMONESE INOX



Cod.Pezzo	Q.tà Scatola	Note
KDNA0020-000010	1000	M5 X 12mm

CREMONESE TRIAL - QUADRO 7 MM

CON salva falsa manovra incorporata



Cod.Pezzo	Q.tà Scatola	
MMGI0080-100010	20	

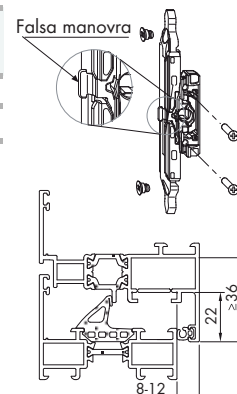

CREMONESE TRIAL - QUADRO 7 MM

SENZA salva falsa manovra incorporata



Cod.Pezzo	Q.tà Scatola	
MMGI0090-100010	20	

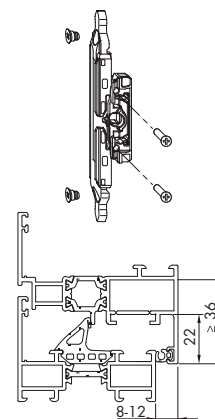

CREMONESE TRIAL E - QUADRO 7 MM

CON salva falsa manovra incorporata e piastrina antitrapano



Cod.Pezzo	Q.tà Scatola	
MMGI0060-100010	20	

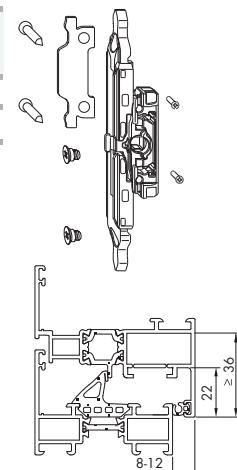

LM65.4

CREMONESE TRIAL - QUADRO 7 MM

CON salva falsa manovra incorporata e perno trascinatore astina - da utilizzare con astine in PVC

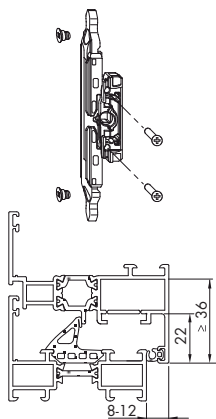

Cod.Pezzo	Q.tà Scatola	
MMGI0110-100010	20	

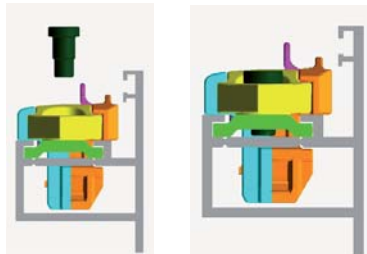

ALU 2200-5200

LM66

CHIUSURA A CHIAVE ALU

blocca l'apertura della finestra ad anta

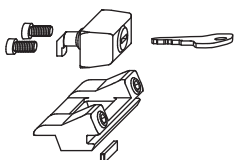

Cod.Pezzo	Q.tà Scatola	Colore	Note
882320	50	Bianco Ral9016	
896518	50	Bianco Ral9010	
MMDS0010-525010	50	Argento	Verniciato
882337	50	Nero	

LM67

BRACCIO FRIZIONATO ALU

limitatore apertura anta



Cod.Pezzo	Q.tà Scatola	LIBA	Tipo	Note
MSBR0100-100010	50	450-1000		
MSBR0120-100010	50	1001-1600		anche per Axxent Plus
MSBR0150-100010	50	600-1000		anche per Axxent Plus

Note: per fissaggio piastrina fine corsa su anta, usare vite M5x19 svasata Cod.800867

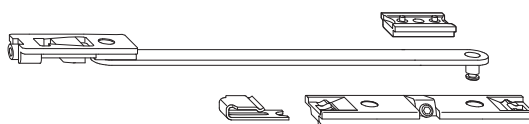

BRACCIO FRIZIONATO ALU CON AMMORTIZZATORE

limitatore apertura anta



ALLUMINIO

Cod.Pezzo	Q.tà Scatola	Gr	Tipo	Note
MSBR0050-100010	10	1	A0006	LA da 470 a 1000
MSBR0060-100010	10	1	A0004/22	LA da 470 a 1000
MSBR0070-100010	10	2	A0006	LA da 1001 a 1600
MSBR0080-100010	10	2	A0004/22	LA da 1001 a 1600

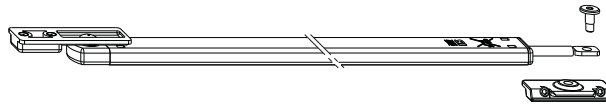
**FERMO A SCATTO**

nottolino a vite



ALLUMINIO

Cod.Pezzo	Q.tà Scatola	
817957	50	

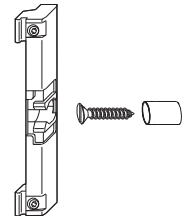
**LM68****FERMO A SCATTO**

nottolino su piastrina



ALLUMINIO

Cod.Pezzo	Q.tà Scatola	Tipo	Asse Ferr.	Sistema
817940	50	LM-DS	13	Alluminio anta cava ferr.16x9 tel.14mm

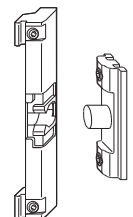
**LM68.1**

LM69

AERAZIONE A FESSURA ALU

posizione cremonese a 45°

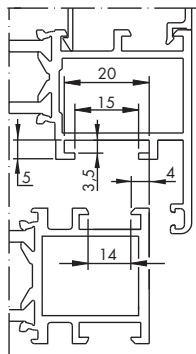
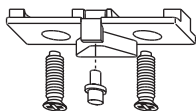

Cod.Pezzo	Q.tà Scatola	Tipo
818848	20	A0004 - Standard

ALU 2200-5200

LM69.1

AERAZIONE A FESSURA ALU

posizione cremonese a 45°

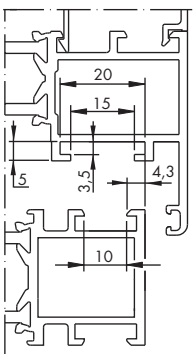
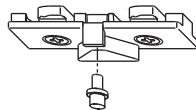

Cod.Pezzo	Q.tà Scatola	Tipo
818855	20	A0006

LM70

ADATTATORE FORO ASTINA

da 8 a 5,2 mm



Cod.Pezzo	Q.tà Scatola	Tipo
NZBS0070-100010	500	

BRACCETTO DI SICUREZZA A0222

aperture vasistas



Cod.Pezzo	Q.tà Scatola	Gr	HA
AMFP0010-100010	5	1	350-600
AMFP0020-100010	5	2	601-1200

per supporto telaio utilizzare (gruppo LM72)

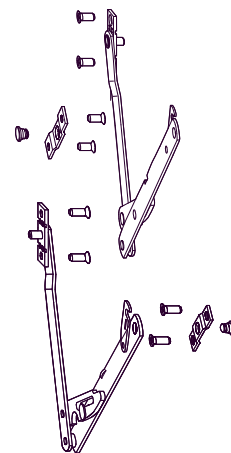

PIASTRINA DI SPESSORAMENTO



Cod.Pezzo	Q.tà Scatola	Tipo
889220	200	A0004 / A0016

LM72



CONF. CHIUSURA VS ALU-RB/SF

anta ribalta ad arco e trapezio



Cod.Pezzo	Q.tà Scatola
894286	20



LM75

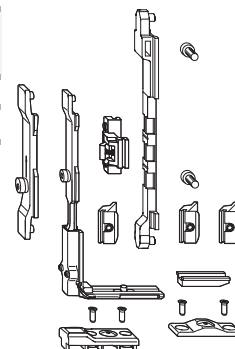

LM76

ANGOLO ALU-BSU

anta ribalta ad arco e trapezio

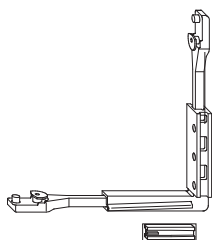

Cod.Pezzo	Q.tà Scatola	AP
851357	20	Dx
851364	20	Sx



ALU 2200-5200

LM77

CONF. CHIUSURA MEDIANA ALU-RB/SF

nottolino+riscontri - anta ribalta ad arco e trapezio

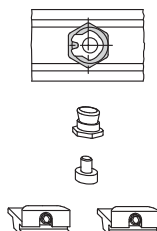

Cod.Pezzo	Q.tà Scatola	HIBA	LIBA
894316	20	1400-2200	700-1200



LM77.1

CONF. NOTTOLINO+RISCONTRO ALU

blocco a farfalla

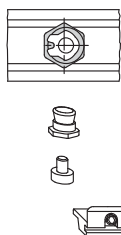

Cod.Pezzo	Q.tà Scatola
317556	20

N.B.: Il codice 317556 è riferito a conf. da 20 pezzi

LM78

CONF. BANDELLA E SUPPORTO CENIERA RB/SF

anta semplice ad arco e trapezio

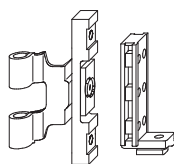

Cod.Pezzo	Q.tà Scatola
MMDB0010-200010	20

COLLEGAMENTO AEROCONTROL UE ALU

con magnete per sensore magnetico

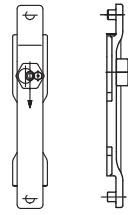

Cod.Pezzo	Q.tà Scatola	
722268	50	

LM79**DISTANZIALE UE ALU A0004**

aerocontrol UMS001



Cod.Pezzo	Q.tà Scatola	
900307	25	

LM79.1**AEROCONTROL**

sensore elettromagnetico - lunghezza cavetto mt.6

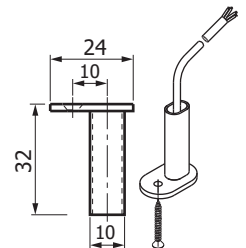

Cod.Pezzo	Q.tà Scatola	Tipo	Colore	Note
899526	25	UMS 001	Bianco	4 poli L=32 mm
899533	25	UMS 001	Argento EV1	4 poli L=32 mm
ZUMS1080-043010	10	UMS 1080	Verde oliva	4 poli L=19 mm [1]
ZUMS1080-096010	10	UMS 1080	Bianco	4 poli L=19 mm [1]
899564	25	UMS 003	Bianco	6 poli L=32 mm
899571	25	UMS 003	Argento EV1	6 poli L=32 mm

675

Note:

- 4 poli include linea antisabotaggio
- 6 poli include linea contro il campo magnetico esterno

[1] SENZA VdS

LM85

CONF. CHIUSURA VS ALU-TBT

apertura manovra logica con salva falsa manovra su angolo

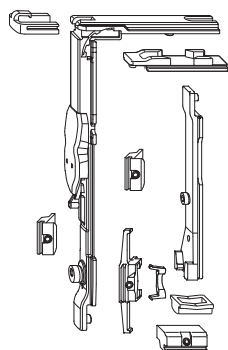

Cod.Pezzo	Q.tà Scatola	
MMVS0320-100010	20	

LM87

CONF. CHIUSURA VS ALU-TBT

apertura manovra logica con salva falsa manovra in corrispondenza della cremonese

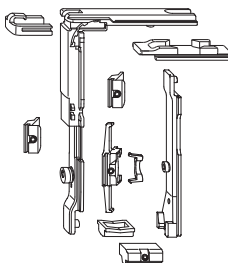

Cod.Pezzo	Q.tà Scatola	
MMVS0270-100010	20	

LM88

CONF CHIUSURA VS ALU TBT RIBALTA ORIZZONTALE

apertura manovra logica con salva falsa manovra su angolo

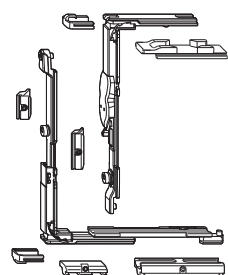

Cod.Pezzo	Q.tà Scatola	
MMVS0460-100010	20	

grado sicurezza RC1-RC2

CONF. CHIUSURA VS ALU TBT RIBALTA ORIZZONTALE

apertura manovra logica

LM89



Cod.Pezzo	Q.tà Scatola	
MMVS0480-100010	20	

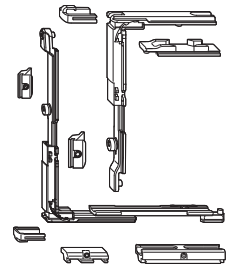

CONF. ACCESSORI DK AXXENT PLUS

apertura anta-ribalta cerniere a scomparsa

LM92

AXXENT



Cod.Pezzo	Q.tà Scatola	Gr	LIBA	AP	Tipo	Note
MMBS0281-100011	10	1	380-600	Dx	A0004	portata Kg 100
MMBS0282-100011	10	1	380-600	Sx	A0004	portata Kg 100
MMBS0311-100011	10	2	601-1600	Dx	A0004	portata Kg 150
MMBS0312-100011	10	2	601-1600	Sx	A0004	portata Kg 150
MMBS0291-100011	10	1	380-600	Dx	A0006	portata Kg 100
MMBS0292-100011	10	1	380-600	Sx	A0006	portata Kg 100
MMBS0321-100011	10	2	601-1600	Dx	A0006	portata Kg 150
MMBS0322-100011	10	2	601-1600	Sx	A0006	portata Kg 150

A0004

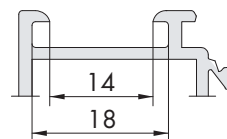

A0006

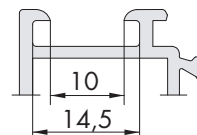

N.B.: per portata > di Kg 100 utilizzare cod. NZBS0130-000030 (gruppo LM96)

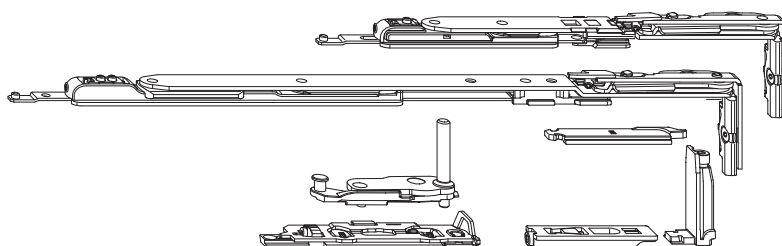

CONF. ACCESSORI TBT AXXENT PLUS

apertura manovra logica cerniere a scomparsa

LM93



Cod.Pezzo	Q.tà Scatola	Gr	LIBA	AP	Tipo	Note
MMBS0341-100011	10	1	380-600	Dx	A0004	portata Kg 100
MMBS0342-100011	10	1	380-600	Sx	A0004	portata Kg 100
MMBS0371-100011	10	2	601-1600	Dx	A0004	portata Kg 150
MMBS0372-100011	10	2	601-1600	Sx	A0004	portata Kg 150
MMBS0351-100011	10	1	380-600	Dx	A0006	portata Kg 100
MMBS0352-100011	10	1	601-1600	Sx	A0006	portata Kg 100
MMBS0381-100011	10	2	601-1600	Dx	A0006	portata Kg 150
MMBS0382-100011	10	2	601-1600	Sx	A0006	portata Kg 150

A0004

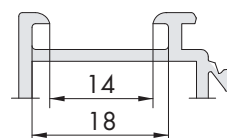

A0006

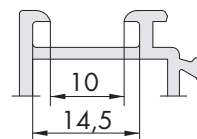

N.B.: per portata > di Kg 100 utilizzare cod. NZBS0130-000030 (gruppo LM96)

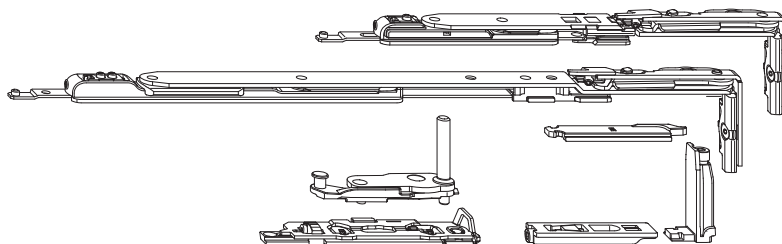

LM96

CONF. ACCESSORIO AXXENT PLUS

per portata > di Kg 100



Cod.Pezzo	Q.tà Scatola	Note
MZBS0130-000030	20	Cava anta senza gradino

N.B.: Il codice sopra riportato è riferito a conf. da 20 pz

LM96.1

CONF.ACCESSORIO AXXENT PLUS A0172

per portata > di Kg 100

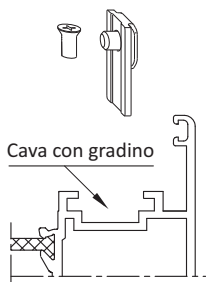

Cod.Pezzo	Q.tà Scatola	Note
MZBS0190-000030	20	Cava anta con gradino

LM97

CHIUSURA MEDIANA VERTICALE AXXENT PLUS

altezza anta superiore a 1250 mm

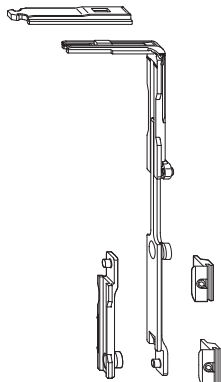

Cod.Pezzo	Q.tà Scatola	
MMMV0060-100010	20	

CONF. ACCESSORI AXXENT PLUS-D

apertura ad anta semplice cerniere a scomparsa - portata kg 100-130



LM118

AXXENT

Cod.Pezzo	Q.tà Scatola	AP	Tipo
MMBS0251-100011	10	Dx	A0004
MMBS0252-100011	10	Sx	A0004
MMBS0261-100011	10	Dx	A0006
MMBS0262-100011	10	Sx	A0006

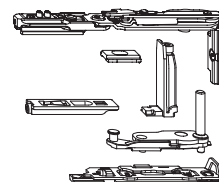

N.B.: per portata > di kg 100 utilizzare cod. NZBS0130-00030 (gruppo LM96)

CONF.CERNIERE AXXENT PLUS PER VASISTAS

portata kg 50/100 con 2 bracci - con 1 braccio kg 30/40



LM119

Cod.Pezzo	Q.tà Scatola	Tipo
MMBS0410-100010	10	A0004
MMBS0420-100010	10	A0006

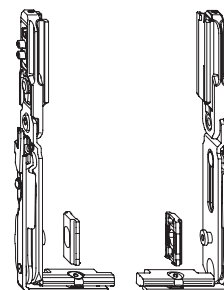

LM122**CONF. ACCESSORI ALU-DK200**

apertura ad anta-ribalta - spessore cerniera 5 mm - portata kg 200

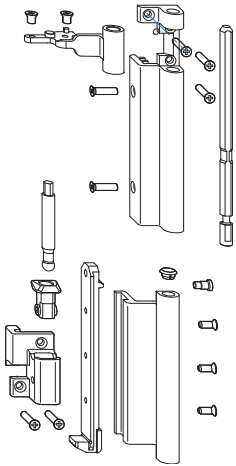

Cod.Pezzo	Q.tà Scatola	AP	Colore	Note
MMBS0151-504010	5	Dx	Bianco Ral9016	
MMBS0152-504010	5	Sx	Bianco Ral9016	
MMBS0151-525010	5	Dx	Argento	Verniciato
MMBS0152-525010	5	Sx	Argento	Verniciato
MMBS0151-500010	5	Dx	Grezzo	
MMBS0152-500010	5	Sx	Grezzo	

LM126**FORBICE ALU-DK200/170**

apertura ad anta-ribalta - portata kg 170/200



Cod.Pezzo	Q.tà Scatola	Gr
MSKK0020-000010	20	30

LM134**CONF.CHIUSURA MEDIANA ALU-DK**

anta ribalta altezze anta superiori a 1250 mm

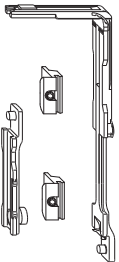

Cod.Pezzo	Q.tà Scatola
857045	20

CONF. CERNIERA BS ALU-D300

apertura ad anta semplice - spessore cerniera 6,5 mm - portata kg 300



LM140

ALU-D300

Cod.Pezzo	Q.tà Scatola	AP	Colore	Note
MMBS0141-504010	5	Dx	Bianco Ral9016	
MMBS0142-504010	5	Sx	Bianco Ral9016	
MMBS0141-525010	5	Dx	Argento	Verniciato
MMBS0142-525010	5	Sx	Argento	Verniciato
MMBS0141-524010	5	Dx	Argento EV1	Anodizzato
MMBS0142-524010	5	Sx	Argento EV1	Anodizzato
MMBS0141-500010	5	Dx	Grezzo	
MMBS0142-500010	5	Sx	Grezzo	

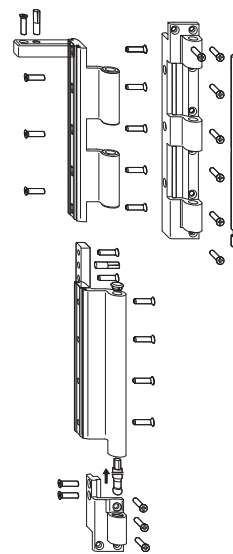

CONF. CERNIERA DB ALU-D300

apertura ad anta semplice - spessore cerniera 4 mm - portata kg 300



LM144

Cod.Pezzo	Q.tà Scatola	Colore	Note
MMDB0050-504010	5	Bianco Ral9016	
MMDB0050-525010	5	Argento	Verniciato
MMDB0050-524010	5	Argento EV1	Anodizzato
MMDB0050-500010	5	Grezzo	

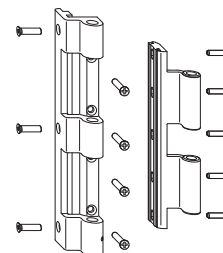

CREMONESE GLOBE RR

standard



Cod.Pezzo	Q.tà Scatola	Colore	Note
MHGS0020-504010	10	Bianco Ral9016	
MHGS0020-525010	10	Argento	Verniciato
MHGS0020-523010	10	Nero	
MHGS0020-800010	10	Inox	
MHGS0020-500010	10	Grezzo	

LM150

ALU GLOBE

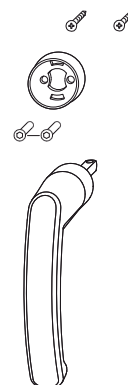

CREMONESE GLOBE RR ABS/TBT

con chiave



Cod.Pezzo	Q.tà Scatola	Colore	Note
MHGA0020-504010	10	Bianco Ral9016	
MHGA0020-525010	10	Argento	Verniciato
MHGA0020-523010	10	Nero	
MHGA0020-800010	10	Inox	
MHGA0020-500010	10	Grezzo	

LM152

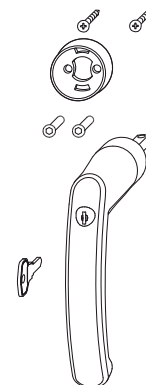

ADATTATORE CREMONESE GLOBE RR



Cod.Pezzo	Q.tà Scatola	Note
MZHG0010-100010	50	8 mm
MZHG0020-100010	50	9
MZHG0030-100010	50	10
MZHG0040-100010	50	12 mm

LM154

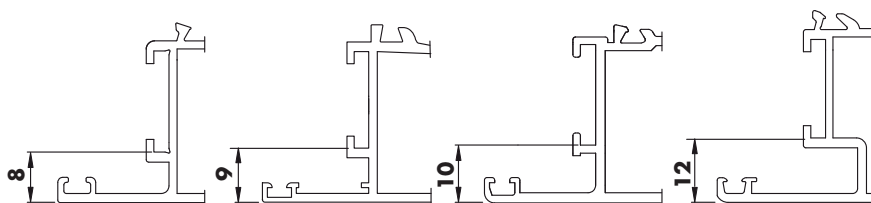
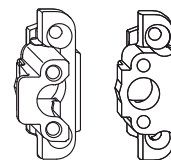

■ DIME

DIM PER FORI TRIAL ALU-ESG

per fori martellina quadro 7

D202

DIME



ALLUMINIO

Cod.Pezzo	Q.tà Scatola	
MMAH0010-000010	1	

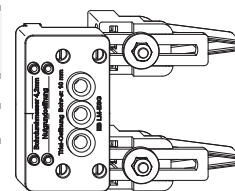

DIMA POSIZIONAMENTO RISCONTRI ALU-DK

forbice suppl., riscontro ribalta, riscontro angolo superiore

D204



ALLUMINIO

Cod.Pezzo	Q.tà Scatola	
157442	1	

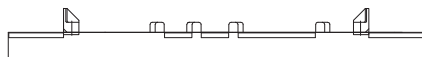

DIMA POSIZIONAMENTO RISCONTRI ALU-DK

riscontro ribalta, riscontro intermedio, riscontro angolo superiore

D206



ALLUMINIO

Cod.Pezzo	Q.tà Scatola	
157435	1	

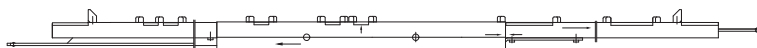

CONF.DIMA RISCONTRI ALU-E

posizionamento riscontri anti-intrusione (gruppo LM56) confezione da 12 pz

D208



ALLUMINIO

Cod.Pezzo	Q.tà Scatola	
863022	1	

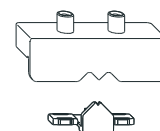

D212**CONF. DIME ALU RB/SF**

arco ed obliquo - fori da 4,2mm; sul telaio e 7,1 mm sull'anta



ALLUMINIO

Cod.Pezzo	Q.tà Scatola	
158388	1	

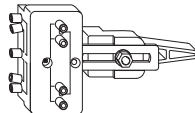
**D216****DIMA RICONTRI ALU DS/K**

tipo A0004 - posizionamento riscontri seconda anta con catenacciolo (gruppo LM28)



ALLUMINIO

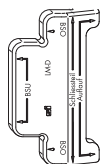

Cod.Pezzo	Q.tà Scatola	
879504	1	

D220**PUNZONATRICE COMBINATA ALU**

asola sede maniglia, trancio angoli e foro astina



ALLUMINIO

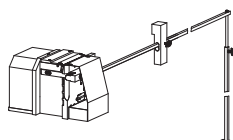

Cod.Pezzo	Q.tà Scatola	
157398	1	

D226**DIMA FORATURA ASTINA ALU**

chiusura intermedia - foro da 10 mm



ALLUMINIO

Cod.Pezzo	Q.tà Scatola	
130001	1	

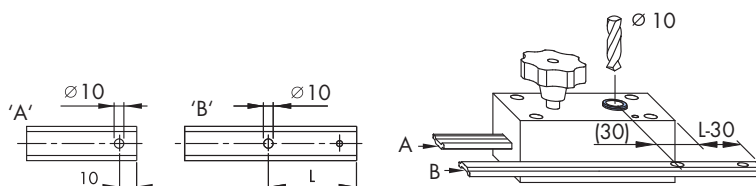

DIMA BS ALU-DK200

cerniera Im-DK200 (gruppo LM122) - fori 4,3 mm

D230

DIME



Cod.Pezzo	Q.tà Scatola	
MABB0010-099010	1	

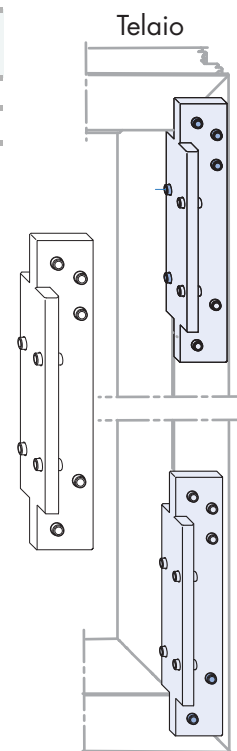

DIMA BS ALU-DK200-EB

peso anta > di kg 160 - fori 5,2 mm

D232



Cod.Pezzo	Q.tà Scatola	
MABB0020-100010	1	

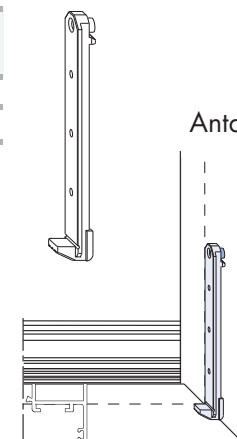

D234**DIMA ALU-DK200**

per forbice gr. 35

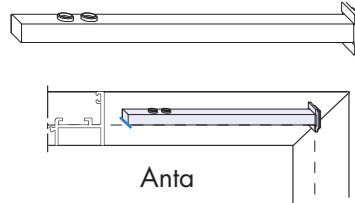

Cod.Pezzo	Q.tà Scatola	
MASB0010-500010	1	

**D238****DIMA BS ALU-D300**

cerniera lato telaio (gruppo LM140-144) - fori 4,3 mm



Cod.Pezzo	Q.tà Scatola	
MABB0050-097010	1	

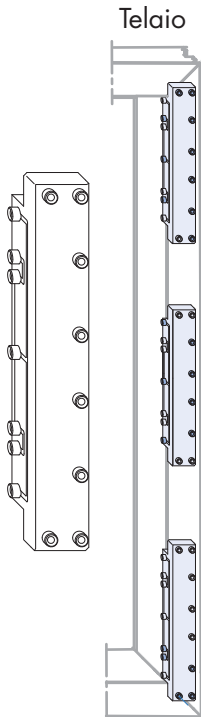

DIMA BS ALU-D300

lato anta (gruppo LM140-144) - fori 4,3 mm



D240

DIME

Cod.Pezzo	Q.tà Scatola	
MABB0030-097010	1	

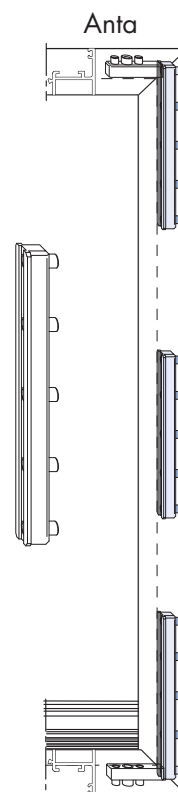

DIMA BS ALU-D300

per supporto BSU/BSO - fori 4,3 e 6 mm



D242

Cod.Pezzo	Q.tà Scatola	
MABB0040-097010	1	

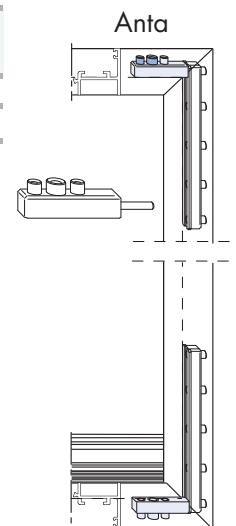

Ferramenta PORTAL

scorrevoli

- PSK-PORTAL 160 Comfort ALU
parallelo autobilanciato
- FS PORTAL ALU
libro
- HS PORTAL ALU
alzante

SCORREVOLI

■ PSK-PORTAL 160 Comfort ALU
parallelo autobilanciato

Scorrevole in parallelo e ribalta

Vista interna

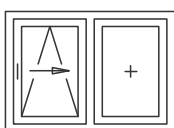

Apertura DIN Sx

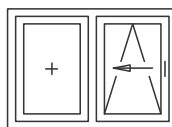

Apertura DIN Dx

PSK 160 COMFORT ALU

Schema scorrevole in parallelo e ribalta
sezione verticale - quote ingombro profili

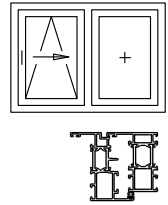

SCORREVOLI

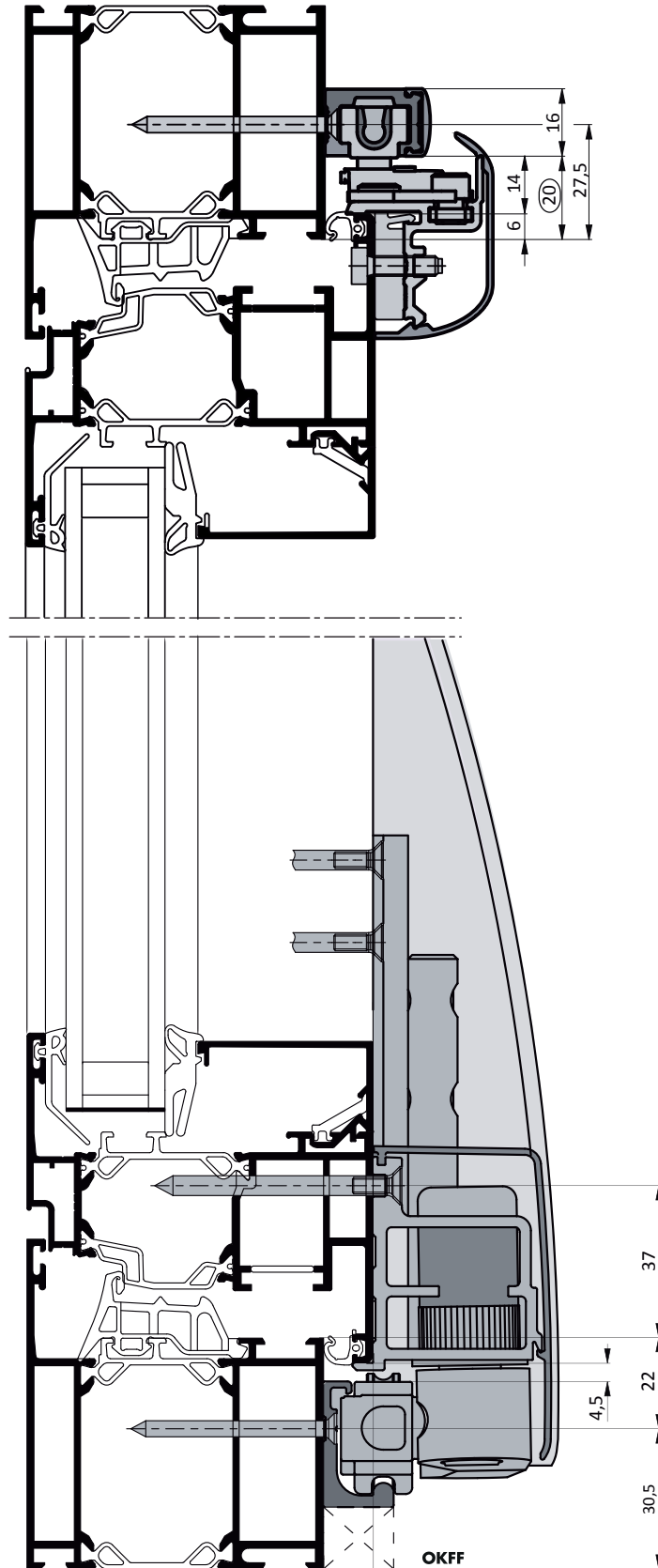

Indicazioni:
Applicare il supporto dei binari di scorrimento
già al momento del montaggio della ferramenta
1) OKFF = Pavimento finito - Bordo superiore

PSK 160 COMFORT ALU

Schema scorrevole in parallelo e ribalta

Sistemi ALU - Portata kg 160

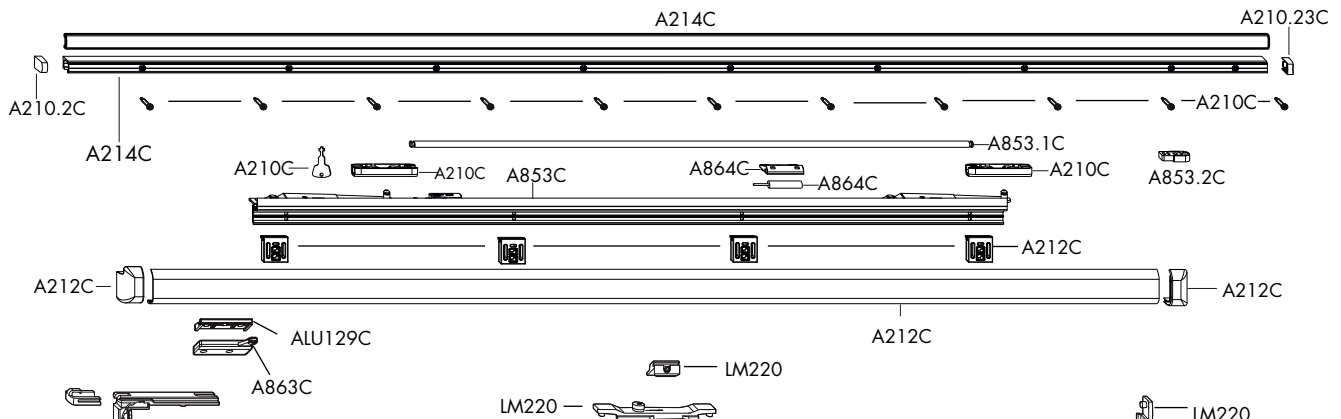
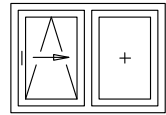

COMPOSIZIONE ACCESSORI PER ORDINE

- SCHEMA A

- Nr. 1 Conf. base PSK Comfort Dx oppure Sx (gruppo A210C)
- Nr. 2 Conf. accessori di fissaggio (gruppo A210.1C)
- Nr. 1 Conf. coperchitti Style (gruppo A210.2C)
- Nr. 1 Profili di scorrimento e coperture secondo LET (gruppo A214C)
- Nr. 1 Conf. fine corsa ed invito anta (gruppo A858C)
- Nr. 1 Braccetto vasistas secondo LIBA (gruppo A853C)
- Nr. 1 Conf. copertura K secondo LIBA (gruppo A212C)
- Nr. 1 Conf. accessori chiusura anta (gruppo LM220)
- Nr. 1 Maniglione (gruppo LM230 oppure LM232)
- Nr. 1 Salva falsa manovra (gruppo LM222)

ACCESSORI COMFORT

- Nr. 1 Asta collegamento pattini (gruppo A853.1C)
- Nr. 2 Fine corsa lato superiore (gruppo A853.2C)
- Nr. 2 Ammortizzatore di chiusura (gruppo A863C)
- Nr. 1 Ammortizzatore per braccetto (gruppo A864C)

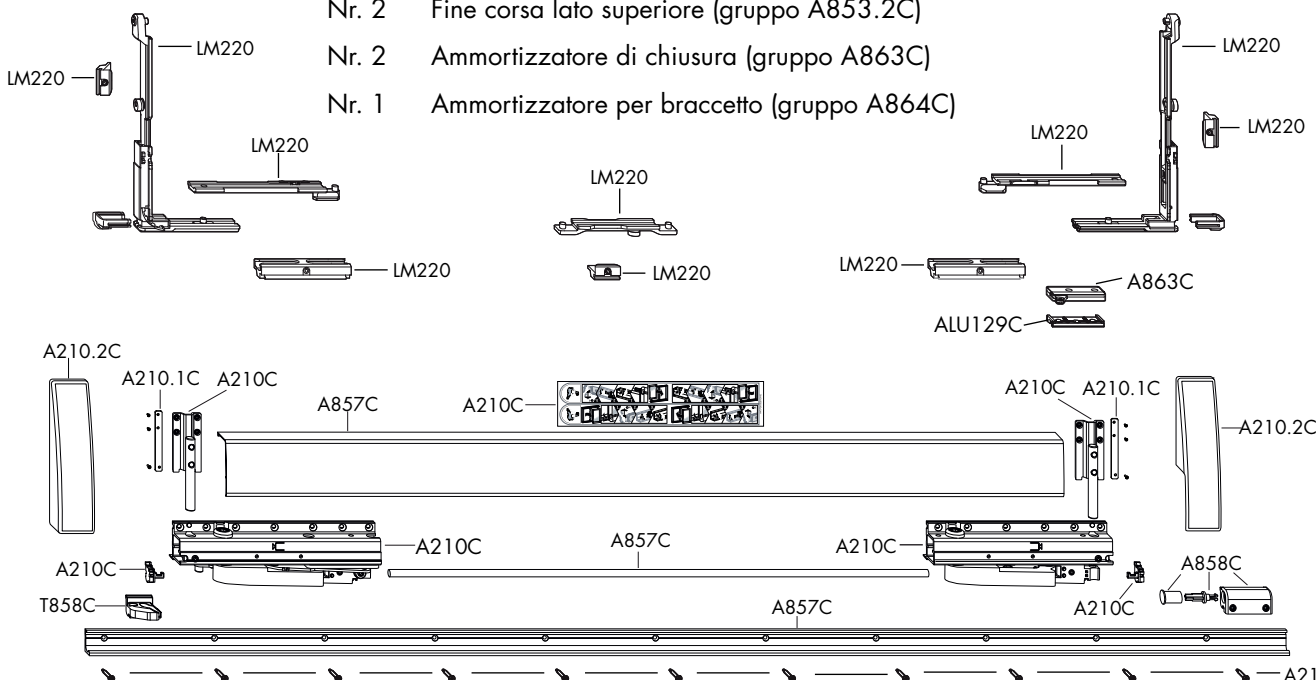

SCORREVOLI

SCORREVOLI

CONF. BASE PSK160 COMFORT ALU

scorrevole parallelo e ribalta - ingombro carrello 35 mm

A210C

PSK 160 COMFORT ALU

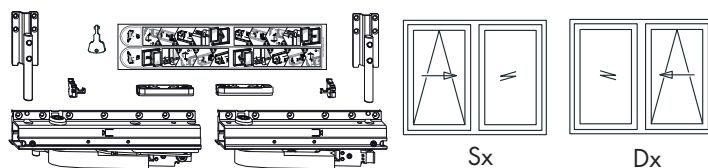

Cod.Pezzo	Q.tà Scatola	AP
PMKF5031-100011	1	Dx
PMKF5032-100011	1	Sx

ACCESSORRI DI FISSAGGIO PSK COMFORT ALU

Fissaggio supporto verticale del carrello alla battuta anta

A210.1C



Cod.Pezzo	Q.tà Scatola	
PMZF0030-000020	10	



N.B.: Il codice è riferito a conf. da 10 pezzi

CONF. COPERCHIETTI STYLE PSK COMFORT ALU

per carrelli e guida superiore

A210.2C



Cod.Pezzo	Q.tà Scatola	Colore
PMAF5050-025011	1	Argento EV1
PMAF5050-002010	1	Bianco Ral9003
PMAF5050-012010	1	TDM Ral8022
PMAF5050-0H0010	1	Bronzo chiaro
PMAF5050-0H4010	1	Titanio opaco

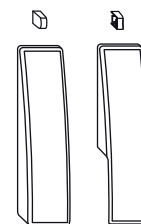

Style

A210.3C CONFEZIONE VITI 4,8X50 DIN 7982

per il fissaggio dei carrelli (gruppo A210C)



Cod.Pezzo	Q.tà Scatola	
PZUJ0060-000060	100	

N.B.: Il codice è riferito a conf. da 100 pezzi

A853C BRACCIO VASISTAS PSK160 COMFORT

scorrevole parallelo e ribalta



Cod.Pezzo	Q.tà Scatola	Gr	LIBA	Lunghezza	AP
PSKJ1011-100011	10	87	670-870	620	Dx
PSKJ1012-100011	10	87	670-870	620	Sx
PSKJ1021-100011	10	107	871-1070	820	Dx
PSKJ1022-100011	10	107	871-1070	820	Sx
PSKJ1031-100011	10	130	1071-1300	1020	Dx
PSKJ1032-100011	10	130	1071-1300	1020	Sx
PSKJ1041-100011	10	160	1301-1600	1220	Dx
PSKJ1042-100011	10	160	1301-1600	1220	Sx
PSKJ1051-100011	10	200	1601-2000	1520	Dx
PSKJ1052-100011	10	200	1601-2000	1520	Sx

Per il PSK160 con il braccetto Gr.200 è obbligatoria lista di collegamento pattini di scorrimento

A853.0C VITE TESTA CILINDRICA M5X18

per fissaggio braccetti vasistas (gruppo A853C)



Cod.Pezzo	Q.tà Scatola	
824337	1	

ASTA COLLEGAMENTO PATTINI PSK COMFORT

per collegare i due pattini di scorrimento

A853.1C



Cod.Pezzo	Q.tà Scatola	Gr	LIBA	Lunghezza
PVSJ0010-100010	10	87	670-870	377 mm
PVSJ0020-100010	10	107	871-1070	577 mm
PVSJ0030-100010	10	130	1071-1300	777 mm
PVSJ0040-100010	10	160	1301-1600	977 mm
PVSJ0050-100010	10	200	1601-2000	1277 mm

N.B.: L'asta di collegamento pattini è obbligatoria solo con il braccetto Gr.200 (gruppo A853C) nella versione COMFORT l'asta collegamento pattini è OBBLIGATORIA

PSK 160 COMFORT ALU

FINE CORSA F PSK160 COMFORT

Applicare sulla guida superiore

A853.2C



Cod.Pezzo	Q.tà Scatola	
PRZJ0030-100010	10	



N.B.: Da utilizzare SOLO in combinazione con l'asta collegamento pattini (gruppo A853.1C)

CONF. COPERTURA K PSK COMFORT ALU

colore argento EV1

A212C

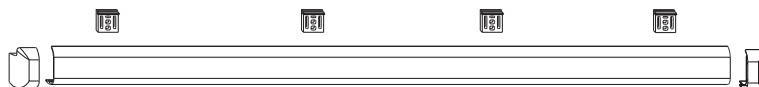

Cod.Pezzo	Q.tà Scatola	Gr	LIBA	Lunghezza	Colore
PMAF5100-525011	1	87	670-870	940	Argento EV1
PMAF5110-525011	1	107	871-1070	1140	Argento EV1
PMAF5120-525011	1	130	1071-1300	1370	Argento EV1
PMAF5130-525011	1	160	1301-1600	1670	Argento EV1
PMAF5140-525011	1	200	1601-2000	2000	Argento EV1

A212.1C CONF. COPERTURA K PSK COMFORT ALU

colore bianco Ral 9003

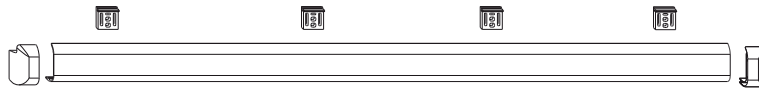

Cod.Pezzo	Q.tà Scatola	Gr	LIBA	Lunghezza	Colore
PMAF5100-502010	1	87	670-870	940	Bianco Ral9003
PMAF5110-502010	1	107	871-1070	1140	Bianco Ral9003
PMAF5120-502010	1	130	1071-1300	1370	Bianco Ral9003
PMAF5130-502010	1	160	1301-1600	1670	Bianco Ral9003
PMAF5140-502010	1	200	1601-2000	2000	Bianco Ral9003

A212.2C CONF. COPERTURA K PSK COMFORT ALU

colore testa di moro Ral8022

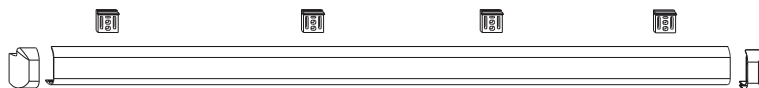

Cod.Pezzo	Q.tà Scatola	Gr	LIBA	Lunghezza	Colore
PMAF5100-512010	1	87	670-870	940	TDM Ral8022
PMAF5110-512010	1	107	871-1070	1140	TDM Ral8022
PMAF5120-512010	1	130	1071-1300	1370	TDM Ral8022
PMAF5130-512010	1	160	1301-1600	1670	TDM Ral8022
PMAF5140-512010	1	200	1601-2000	2000	TDM Ral8022

A212.3C CONF. COPERTURA K PSK COMFORT ALU

colore bronzo chiaro F4

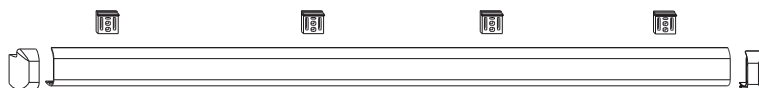

Cod.Pezzo	Q.tà Scatola	Gr	LIBA	Lunghezza	Colore
PMAF5100-5H0010	1	87	670-870	940	Bronzo chiaro
PMAF5110-5H0010	1	107	871-1070	1140	Bronzo chiaro
PMAF5120-5H0010	1	130	1071-1300	1370	Bronzo chiaro
PMAF5130-5H0010	1	160	1301-1600	1670	Bronzo chiaro
PMAF5140-5H0010	1	200	1601-2000	2000	Bronzo chiaro

CONF. COPERTURA K PSK COMFORT ALU

colore Titanio opaco chiaro F9

A212.4C

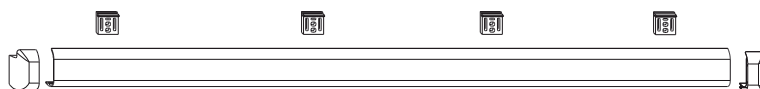

Cod.Pezzo	Q.tà Scatola	Gr	LIBA	Lunghezza	Colore
PMAJ1100-5H4010	1	87	670-870	940	Titanio opaco
PMAJ1110-5H4010	1	107	871-1070	1140	Titanio opaco
PMAJ1120-5H4010	1	130	1071-1300	1370	Titanio opaco
PMAJ1130-5H4010	1	160	1301-1600	1670	Titanio opaco
PMAJ1140-5H4010	1	200	1601-2000	2000	Titanio opaco

PSK 160 COMFORT ALU

PROFILI DI SCORRIMENTO E COPERTURA PSK COMFORT ALU

colore argento EV1

A214C



Cod.Pezzo	Q.tà Scatola	Gr	LIBA	LET max	Colore
PMPF5100-525010	1	87/200	670-870	200	Argento EV1
PMPF5110-525010	1	107/240	871-1070	2400	Argento EV1
PMPF5120-525010	1	130/286	1071-1300	2860	Argento EV1
PMPF5130-525010	1	160/346	1301-1600	3460	Argento EV1
PMPF5140-525010	1	200/426	1601-2000	4260	Argento EV1

A214.1C**PROFILI DI SCORRIMENTO E COPERTURA PSK COMFORT ALU**

colore bianco RAL9003

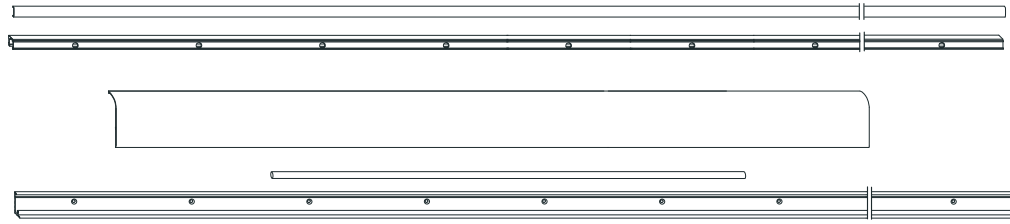

Cod.Pezzo	Q.tà Scatola	Gr	LIBA	LET max	Colore
PMPF5100-502010	1	87/200	670-870	2000	Bianco Ral9003
PMPF5110-502010	1	107/240	871-1070	2400	Bianco Ral9003
PMPF5120-502010	1	130/286	1071-1300	2860	Bianco Ral9003
PMPF5130-502010	1	160/346	1301-1600	3460	Bianco Ral9003
PMPF5140-502010	1	200/426	1601-2000	4260	Bianco Ral9003

A214.2C**PROFILI DI SCORRIMENTO E COPERTURA PSK COMFORT ALU**

colore testa di moro Ral8022

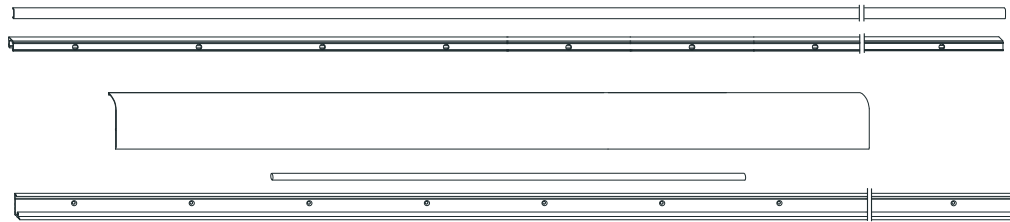

Cod.Pezzo	Q.tà Scatola	Gr	LIBA	LET max	Colore
PMPF5100-512010	1	87/200	670-870	2000	TDM Ral8022
PMPF5110-512010	1	107/240	871-1070	2400	TDM Ral8022
PMPF5120-512010	1	130/286	1071-1300	2860	TDM Ral8022
PMPF5130-512010	1	160/346	1301-1600	3460	TDM Ral8022
PMPF5140-512010	1	200/426	1601-2000	4260	TDM Ral8022

PROFILI DI SCORRIMENTO E COPERTURA PSK COMFORT ALU

colore bronzo chiaro F4

A214.3C

PSK 160 COMFORT ALU

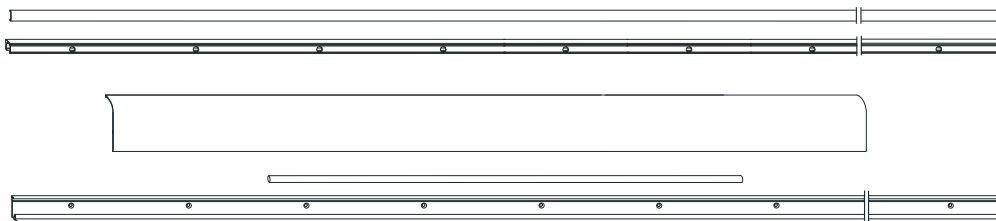

Cod.Pezzo	Q.tà Scatola	Gr	LIBA	LET max	Colore
PMPF5100-5H0010	1	87/200	670-870	2000	Bronzo chiaro
PMPF5110-5H0010	1	107/240	871-1070	2400	Bronzo chiaro
PMPF5120-5H0010	1	130/286	1071-1300	2860	Bronzo chiaro
PMPF5130-5H0010	1	160/346	1301-1600	3460	Bronzo chiaro
PMPF5140-5H0010	1	200/426	1601-2000	4260	Bronzo chiaro

PROFILI DI SCORRIMENTO E COPERTURA PSK COMFORT ALU

colore Titanio opaco chiaro F9

A214.4C

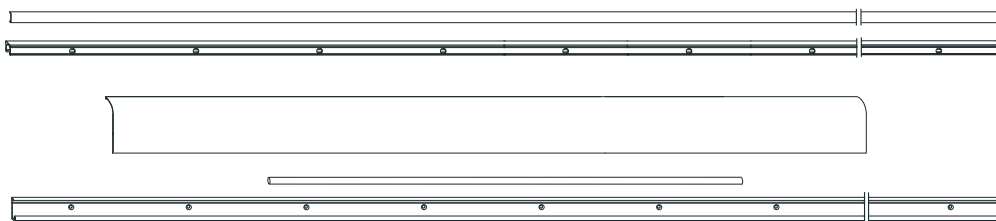

Cod.Pezzo	Q.tà Scatola	Gr	LIBA	LET max	Colore
PMPF5100-5H4010	1	87/200	670-870	2000	Titanio opaco
PMPF5110-5H4010	1	107/240	871-1070	2400	Titanio opaco
PMPF5120-5H4010	1	130/286	1071-1300	2860	Titanio opaco
PMPF5130-5H4010	1	160/346	1301-1600	3460	Titanio opaco
PMPF5140-5H4010	1	200/426	1601-2000	4260	Titanio opaco

CONFEZIONE VITE 3,9X50 DIN 7982

per il fissaggio delle guide (gruppi A214.1.2.3.4C)

A214.5C



Cod.Pezzo	Q.tà Scatola	
PZUJ0050-000060	100	

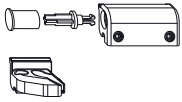

N.B.: Il codice è riferito a conf. da 100 pezzi

A858C**CONF.FINE CORSA ED INVITO ANTA PSK COMFORT**

Cod.Pezzo	Q.tà Scatola	AP	Colore
PMZJ1051-100010	10	Dx	Argento EV1
PMZJ1052-100010	10	Sx	Argento EV1
PMZJ1051-099010	10	Dx	Nero
PMZJ1052-099010	10	Sx	Nero

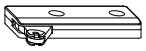
A863C**PSK COMFORT - AMMORTIZZATORE DI CHIUSURA**
ACCESSORI VERSIONE COMFORT

Cod.Pezzo	Q.tà Scatola	Tipo	Asse Ferr.
PRZJ0060-100010	10	A0004	9

N.B.: NELLA VERSIONE PS200 SONO OBBLIGATORI

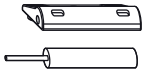
A864C**PSK COMFORT - AMMORTIZZATORE PER BRACCIO VASISTAS**
ACCESSORI VERSIONE COMFORT

Cod.Pezzo	Q.tà Scatola	
PZDJ0010-100010	10	

N.B.: NELLA VERSIONE PS200 E' OBBLIGATORIO

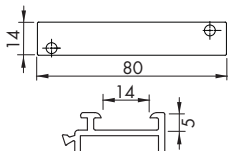
ALU129C**PIASTRINA DI SPESSORAMENTO**
ACCESSORI VERSIONE COMFORT

Cod.Pezzo	Q.tà Scatola	Tipo
PRUP7000-023010	10	A0004

Da applicare con Ammortizzatore di chiusura (gruppo A864C)

CONF. ACCESSORI DI CHIUSURA ZV PSK-LM

LM220

PSK 160 COMFORT ALU



ALLUMINIO

Cod.Pezzo	Q.tà Scatola	Note
MMZV0060-100010	20	Man.one pos.chiusura verso il basso

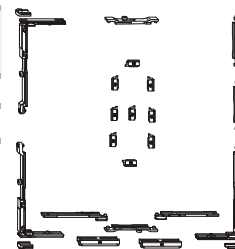

CONF. ACCESSORI DI CHIUSURA ZV PS-LM

LM220.1



ALLUMINIO

Cod.Pezzo	Q.tà Scatola	
MMZV0050-100010	10	

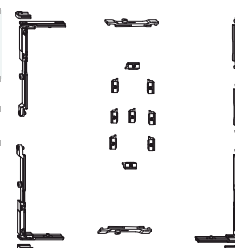

SET SALVA FALSA MANOVRA

LM222



ALLUMINIO

Cod.Pezzo	Q.tà Scatola	Note
MMKL0010-100010	20	10
MMKL0030-100010	20	9
MMKL0040-100010	20	12 mm

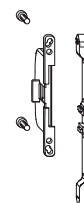

USH	X	Codice
7 - 10 mm	≤ 8,5 mm	MMKL0030-100010
7 - 10 mm	≤ 7,5 mm	MMKL0010-100010
12 mm	≤ 7 mm	MMKL0040-100010

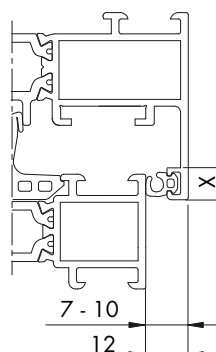

LM230 MANIGLIONE SI-LINE PSK-PS LM

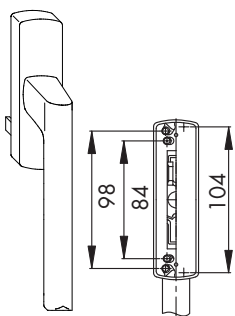

Cod.Pezzo	Q.tà Scatola	Colore
MHSS2010-504010	10	Bianco Ral9016
MHSS2010-503010	10	Bianco Ral9010
MHSS2010-525010	10	Argento EV1
MHSS2010-533020	10	TDM
MHSS2010-523010	10	Nero
MHSS2010-500020	10	Grezzo

LM232 MANIGLIONE GLOBE PSK-PS LM

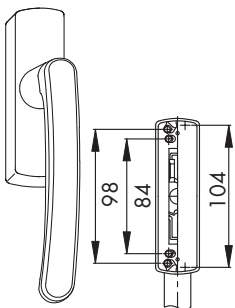

Cod.Pezzo	Q.tà Scatola	Colore
MHGS2010-504010	10	Bianco Ral9016
MHGS2010-525010	10	Argento EV1
MHGS2010-533010	10	TDM
MHGS2010-523010	10	Nero

LM234 MANIGLIONE SI-LINE CON CHIAVE PSK-PS LM *

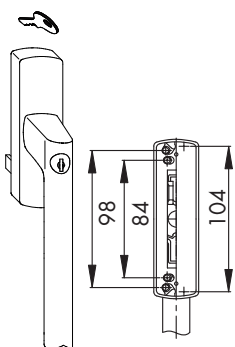

Cod.Pezzo	Q.tà Scatola	Colore
MHSA2010-504010	10	Bianco Ral9016
MHSA2010-525010	10	Argento EV1
MHSA2010-533010	10	TDM Ral8019
MHSA2010-523010	10	Nero

* Disponibile su richiesta, consegna 4-5 settimane.

MANIGLIONE GLOBE CON CHIAVE PSK-PS LM

LM236



Cod.Pezzo	Q.tà Scatola	Colore
MHGA2010-504010	10	Bianco Ral9016
MHGA2010-525010	10	Argento EV1

Disponibile su richiesta, consegna 4-5 settimane.

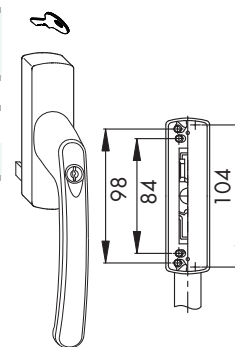

ACCESSORI PSK-ALU

ROSETTA PER CREMONESE ESTRAIBILE

altezza rosetta 5 mm



Cod.Pezzo	Q.tà Scatola	Colore
PHZE0010-502010	1	Bianco Ral9003
PHZE0010-512010	1	TDM Ral8022
PHZE0010-524010	1	Argento EV1



LM876

CREMONESE ESTRAIBILE

per supporto martellina con quadro da 7 mm (gruppo LM65.1)



Cod.Pezzo	Q.tà Scatola	Colore
ZHAN0010-024010	25	Argento EV1
ZHAN0010-002010	25	Bianco Ral9003



LM877

ROSETTA PER MANIGLIA ESTRAIBILE

spessore rosetta 12 mm



Cod.Pezzo	Q.tà Scatola	Colore
869826	10	Argento EV1
862605	10	Bianco Ral9003
869833	10	TDM Ral8019



LM878

A880C**COPERTURA 'K' PSK COMFORT ALU**

Cod.Pezzo	Q.tà Scatola	Gr	Lunghezza	Colore
PPAF5020-500010	1	589	5890	Grezzo

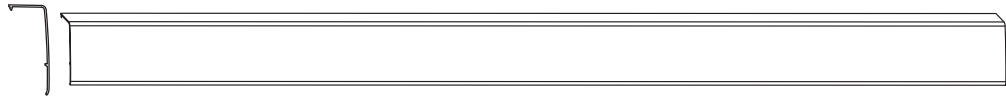
A882C**COPERTURA ÍLÍ PSK COMFORT ALU**

Cod.Pezzo	Q.tà Scatola	Gr	Lunghezza	Colore
PPAF5010-500010	1	600	6000	Grezzo

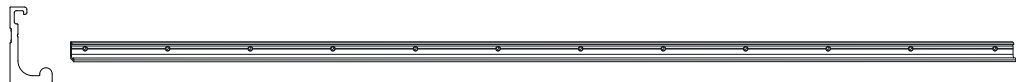
A888.1**BINARIO INFERIORE PSK COMFORT**

Cod.Pezzo	Q.tà Scatola	Gr	Lunghezza	Colore
PPLJ1020-524010	1	586	5860	Argento EV1
PPLJ1020-532010	1	586	5860	Bronzo scuro
PPLJ1020-523010	1	586	5860	Bronzo chiaro



Cod.Pezzo	Q.tà Scatola	Gr	Lunghezza	Colore
PPFJ0010-524012	1	586	5860	Argento EV1
PPFJ0010-532012	1	586	5860	Bronzo scuro

COPERTURA F PSK



Cod.Pezzo	Q.tà Scatola	Gr	Lunghezza	Colore
PPAJ0190-025012	25	586	5860	Argento EV1
PPAJ0190-002012	25	586	5860	Bianco Ral9003
PPAJ0190-012012	25	586	5860	TDM Ral8022
PPAJ0190-030012	25	586	5860	Bronzo chiaro
PPAJ0190-0H4012	25	586	5860	Titanio opaco

SPESSORE PER BRACCETTO PSK COMFORT ALU



Cod.Pezzo	Q.tà Scatola	
PDZE0010-099011	20	

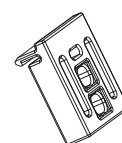

■ FS PORTAL
libro

Scorrevole a libro

FS-PORTAL LM

Schema scorrevole a libro
sezione verticale - quote ingombro profili

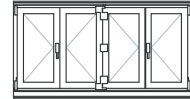

SCORREVOLI

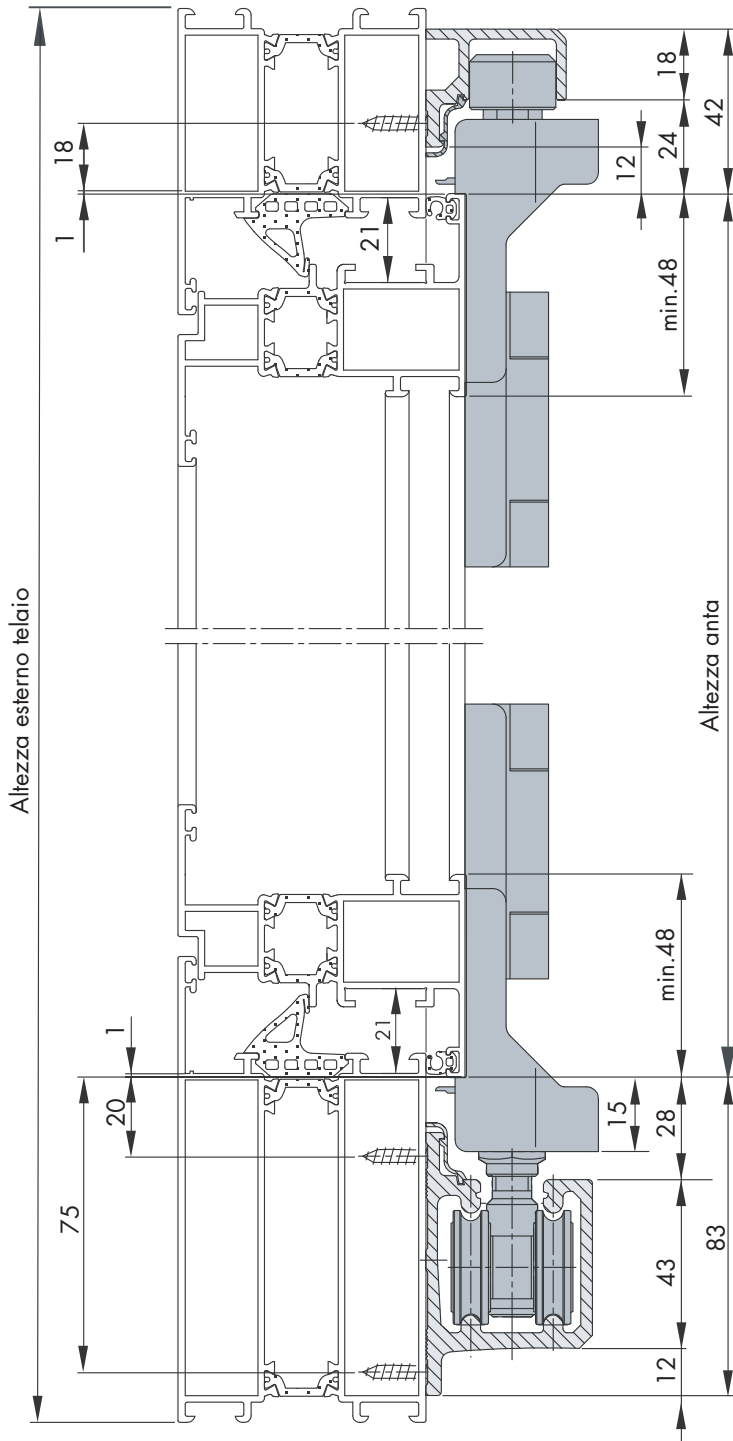

1) Pavimento finito - Bordo superiore

Soluzione carrelli lato superiore

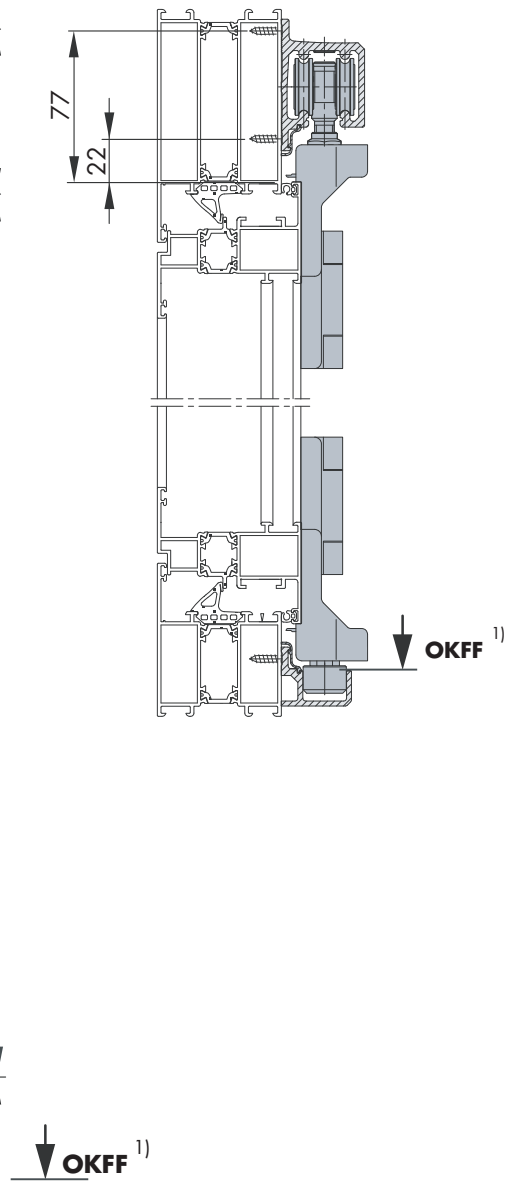

FS-PORTAL LM



Tavola tipologie realizzabili scorrevole a libro

accessori occorrenti in funzione degli schemi: portata per anta kg 80

Dimensioni anta: larghezza anta min. 330 mm - max 900 mm

DESCRIZIONE	321 	330 	431 	541 	550 	532 	651 	633 	761 	770 	743
CONF. CERNIERE ANTA 	1	1	1	2	2	2	2	2	3	3	3
CONF. CARRELLI MEDIANI 		1	1	1	2	1	2	2	2	3	2
CONF. CARRELLI TERMINALI 	1			1		1			1		1
CONF. GUIDE SCORRIMENTO 	1	1	1	1	1	1	1	1	1	1	1

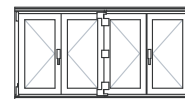
SCORREVOLI

SCORREVOLI

CONF. CERNIERE ANTA 17/38 FS-LM



ALLUMINIO

Cod.Pezzo	Q.tà Scatola	
PMFH7000-100010	1	

LM250

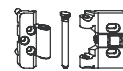

FS-PORTAL ALU

CONF. COPERCHIETTI CERNIERA ANTA FS

dimensioni 17/38 mm - da applicare alla cerniere anta (gruppo LM250)



ALLUMINIO

Cod.Pezzo	Q.tà Scatola	Colore
PMAG0010-002010	25	Bianco Ral9003
PMAG0010-011010	25	TDM Ral8019
PMAG0010-025010	25	Argento EV1
PMAG0010-031011	25	Bronzo chiaro

LM980



CONF. CARRELLI 'D' MEDIANI FS-LM



ALLUMINIO

Cod.Pezzo	Q.tà Scatola	
PMLH7000-100010	1	

LM254

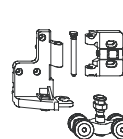
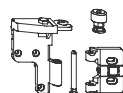

LM985**CONF. COPERCHIETTI CARRELLO MEDIANO FS**

utilizzare con carrello mediano D (gruppo LM254)

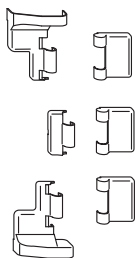

Cod.Pezzo	Q.tà Scatola	Colore
PMAG0040-002010	25	Bianco Ral9003
PMAG0040-011010	25	TDM Ral8019
PMAG0040-025010	25	Argento EV1
PMAG0040-031010	25	Bronzo chiaro

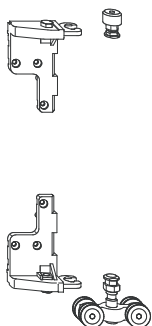
LM258**CONF. CARRELLI TERMINALI FS-LM**

Cod.Pezzo	Q.tà Scatola	
PMLH7010-100010	1	

LM988**CONF. COPERCHIETTI CARRELLO TERMINALE FS**

utilizzare con carrello terminale (gruppo LM258)

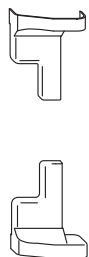

Cod.Pezzo	Q.tà Scatola	Colore
PMAG0030-002010	25	Bianco Ral9003
PMAG0030-011010	25	TDM Ral8019
PMAG0030-025010	25	Argento EV1
PMAG0030-031010	25	Bronzo chiaro

CONF. PINZA BLOCCO ANTA FS

LM989



Cod.Pezzo	Q.tà Scatola	Colore
PMZG0020-002010	1	Bianco Ral9003
PMZG0020-011010	1	TDM Ral8019
PMZG0020-021010	1	Grigio Ral7035
PMZG0020-031010	1	Bronzo chiaro

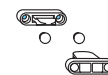

FS-PORTAL ALU

CONF. GUIDE DI SCORRIMENTO FS

guida superiore ed inferiore e coperture

LM990



Cod.Pezzo	Q.tà Scatola	Gr	LET max	Colore
PMPG0050-502012	1	250	2500	Bianco
PMPG0060-502012	1	350	3500	Bianco
PMPG0070-502012	1	450	4500	Bianco
PMPG0080-502012	1	670	6700	Bianco
PMPG0050-511012	1	250	2500	TDM
PMPG0060-511012	1	350	3500	TDM
PMPG0070-511012	1	450	4500	TDM
PMPG0080-511012	1	670	6700	TDM
PMPG0050-525012	1	250	2500	Argento
PMPG0060-525012	1	350	3500	Argento
PMPG0070-525012	1	450	4500	Argento
PMPG0080-525012	1	700	7000	Argento

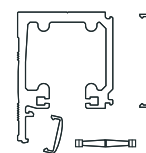

SPESSORE 'E' FS-LM

spessore per carrelli da utilizzare con guida incassata a pavimento

LM260



Cod.Pezzo	Q.tà Scatola	Colore	Note
895603	1	Argento EV1	H=3 mm
800799	1	TDM Ral8019	H=3 mm
800775	1	Bianco Ral9003	H=3 mm

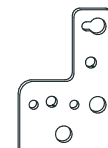

LM264**SPESSORE 'F' FS-LM**

spessore per cerniera anta da utilizzare con guida incassata a pavimento

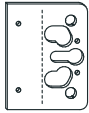

Cod.Pezzo	Q.tà Scatola	Colore	Note
861219	1	Argento EV1	H=3 mm
800805	1	TDM Ral8019	T.di moro
800782	1	Bianco Ral9003	H=3 mm

LM268**CONF. ACCESSORI DI CHIUSURA LM-D/FS FS-PORTAL**

utilizzare con maniglie (gruppo LM60)

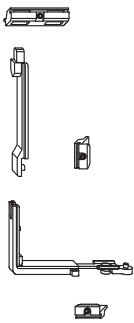

Cod.Pezzo	Q.tà Scatola	
MMVS0440-100010	20	

LM270**SET CURSORE ALU-D**

Cod.Pezzo	Q.tà Scatola	
MMKL0020-100010	0	

■ HS PORTAL
alzante

Alzante scorrevole

SCORREVOLI

HS-PORTAL 300 LM

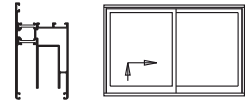

Schema alzante scorrevole

entrata cremonese 37,5 mm - quadro maniglione 10 mm - altezza carrello 42 mm
portata kg 300

SCORREVOLI

LM 305

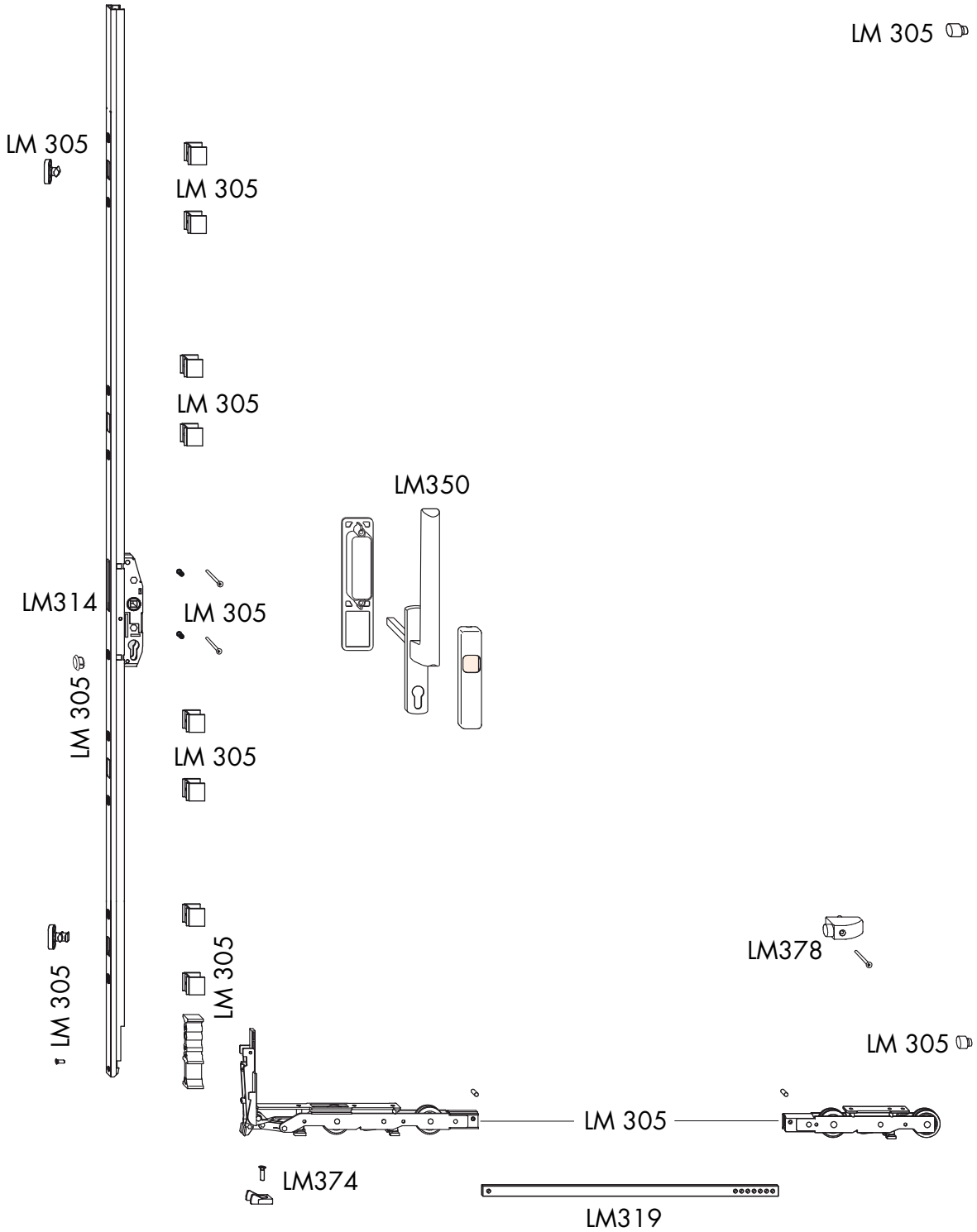

HS-PORTAL 400 LM

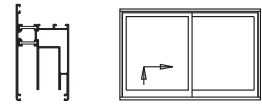

Schema alzante scorrevole

entrata cremonese 37,5 mm - quadro maniglione 10 mm - altezza carrello 42 mm
portata kg 400

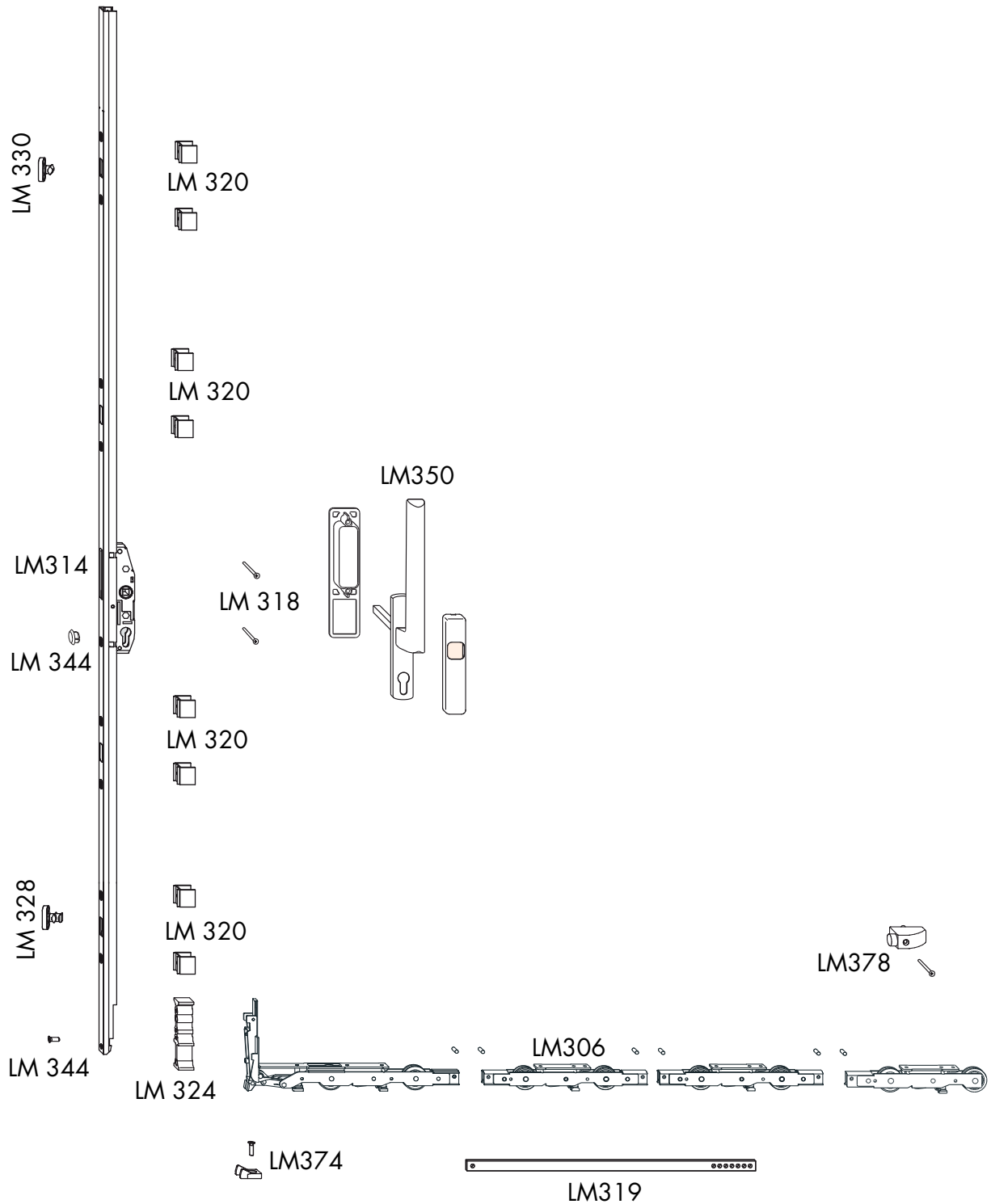

SCORREVOLI

SCORREVOLI

CONF. CARRELLI HS200-H

alzante scorrevole - portata kg 200

LM302

HS-PORTAL ALU



ALLUMINIO

Cod.Pezzo	Q.tà Scatola	Note
PMKB0020-100010	1	carrello anteriore con rostro

* Per sistemi commerciali, in abbinamento con spessori LM320-324 e perni di chiusura LM328-330

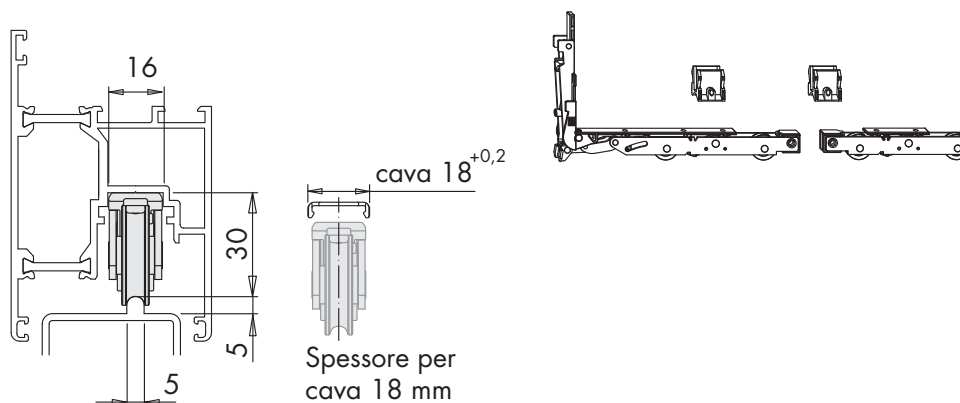

CONF. BASE HS-200 ALU

alzante scorrevole per sistemi specifici - portata Kg 200

LM304



ALLUMINIO

Cod.Pezzo	Q.tà Scatola	Tipo	Sistema
PMKB7070-100011	1	A0169	Ekonal is 45
PMKB7060-100010	1	A0174	Balumco
PMKB7150-100010	1	A0237	Schueco S120+
PMKB7210-100011	1	A0260	Domal PA110 TT

Per altri sistemi specifici contattare l'ufficio tecnico.

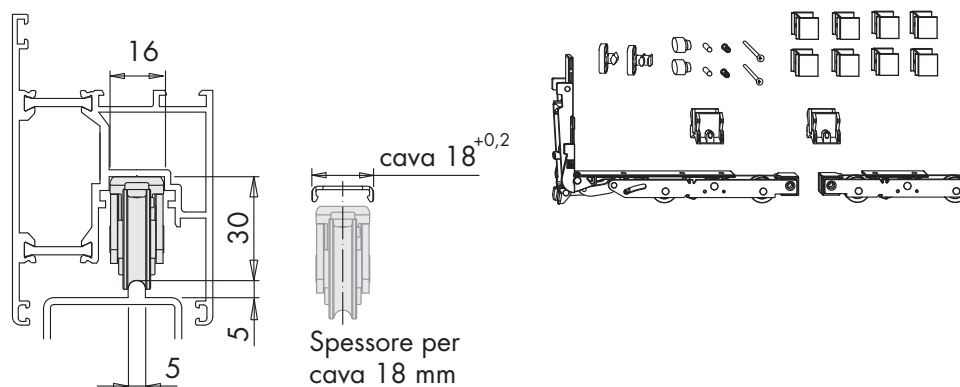

LM305

CONF. CARRELLI HS300-H *

alzante scorrevole - portata kg 300



ALLUMINIO

Cod.Pezzo	Q.tà Scatola	Note
PMKB0030-100011	1	HS 300-H - carrello anteriore con rostro
PMKB0260-100010	1	HS 300-H - carrello post.regolabile

* Per sistemi commerciali e in abbinamento con spessori LM320-324 e perni di chiusura LM328-330

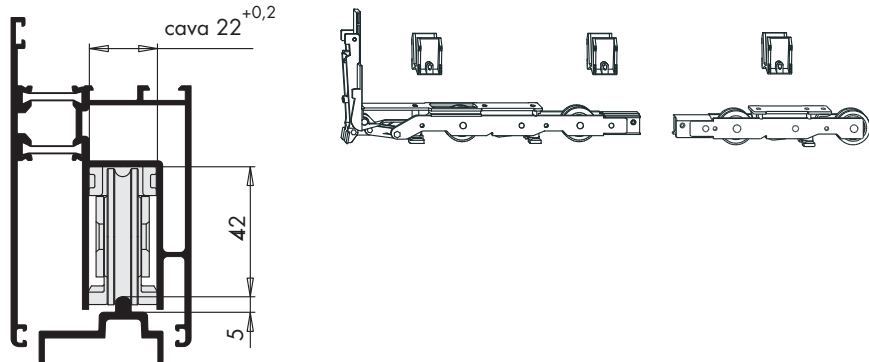

LM306

CONF. CARRELLI HS400-H

alzante scorrevole - portata kg 400



ALLUMINIO

Cod.Pezzo	Q.tà Scatola	
PMKB0010-100011	1	

* Per sistemi commerciali e in abbinamento con spessori LM320-324 e perno di chiusura LM328-330

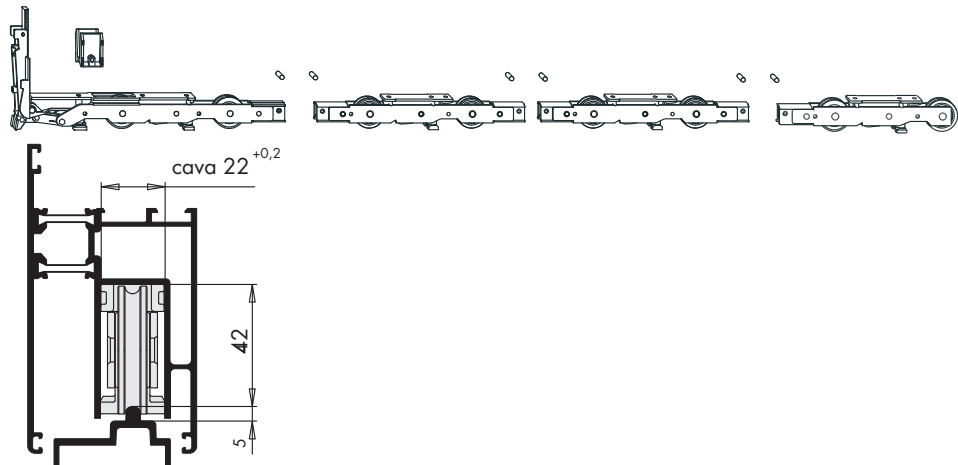

CONF. BASE HS-300 ALU

alzante scorrevole per sistemi specifici - portata Kg 300

LM308

HS-PORTAL ALU



ALLUMINIO

Cod.Pezzo	Q.tà Scatola	Sistema
PMKB7130-100013	1	Clima
PMKB7140-100010	1	Schueco S120+
PMKB7200-100011	1	Metra S.Termic
PMKB7350-100011	1	RC Ekonal ES60

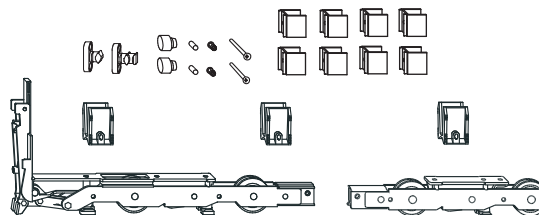
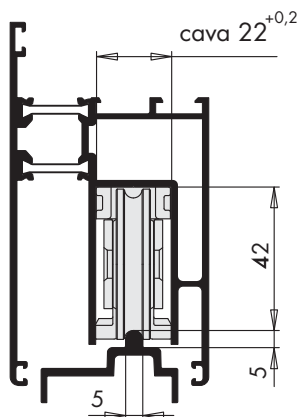

HS 300 SCHECO ASS 70.HI

alzante scorrevole accessori specifici - portata Kg 300

LM309



ALLUMINIO

Cod.Pezzo	Q.tà Scatola	Note
PEUB7040-100011	1	carrello anteriore
PLWB7040-100012	1	carrello posteriore
PMZB7210-100010	1	accessori

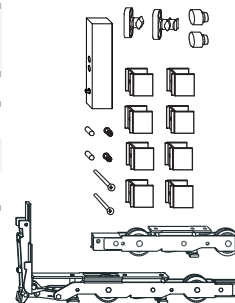

LM312**CREMONESE ENTR. 27,5 MM HS200**

da utilizzare con conf. carrelli HS 200-HS300



ALLUMINIO



Cod.Pezzo	Q.tà Scatola	Gr	HA	HIBA	Colore
PGKB0040-524012	10	170	1175-1775	1175-1775	Argento EV1
PGKB0050-524013	10	220	1776-2275	1776-2275	Argento EV1
PGKB0060-524013	10	260	2276-2675	2276-2675	Argento EV1
PGKB0040-532012	10	170	1175-1775	1175-1775	Bronzo scuro
PGKB0050-532012	10	220	1776-2275	1776-2275	Bronzo scuro
PGKB0060-532012	10	260	2276-2675	2276-2675	Bronzo scuro

LM312.1**CREMONESE COMFORT ENTR. 27,5 MM HS200**

utilizzare con conf. carrelli HS200-H300



ALLUMINIO



Cod.Pezzo	Q.tà Scatola	Gr	HIBA	HA	Colore
PGKB2070-524016	10	220	1775-2275	1775-2275	Argento EV1
PGKB2080-524016	10	260	2276-2675	2276-2675	Argento EV1

- Impedisce lieventuale contraccolpo incontrollato smorzato dalla molla, quando il maniglione è in posizione di chiusura.
- È consigliabile liutilizzo con ante che superano un peso di 250 kg

LM314**CREMONESE ENTR. 37,5 MM HS300**

utilizzare con conf. carrelli HS200-300-400



ALLUMINIO



Cod.Pezzo	Q.tà Scatola	Gr	HA	HIBA	Colore
PGKB0010-524014	10	170	1175-1775	1175-1775	Argento EV1
PGKB0020-524013	10	220	1776-2275	1776-2275	Argento EV1
PGKB0030-524013	10	260	2276-2675	2276-2675	Argento EV1
PGKB0010-532012	10	170	1175-1775	1175-1775	Bronzo scuro
PGKB0020-532013	10	220	1776-2275	1776-2275	Bronzo scuro
PGKB0030-532013	10	260	2276-2675	2276-2675	Bronzo scuro

CREMONESE COMFORT ENTR. 37,5 MM HS300-HS400

utilizzare con conf. carrelli HS300-HS400

LM314.1

HS-PORTAL ALU



Cod.Pezzo	Q.tà Scatola	Gr	HIBA		Colore
PGKB4070-524017	10	220	1776-2275	1010	Argento EV1
PGKB4080-524017	10	260	2276-2675	1010	Argento EV1

- Impedisce l'eventuale contraccolpo incontrollato smorzato dalla molla, quando il maniglione è in posizione di chiusura.
- È consigliabile l'utilizzo con ante che superano un peso di 250 kg

HS-PORTAL PROLUNGA PER CREMONESE

per H da 2676 a 3325 mm - utilizzare con cremonese H200 e H300 (gruppo LM312 -LM314)



Cod.Pezzo	Q.tà Scatola	Colore
PMGB0010-124013	10	Argento EV1
PMGB0010-132013	10	Bronzo scuro

HS-PORTAL BARRA COLLEGAMENTO CARRELLI TS

preforata - per alzante scorrevole HS

LM319

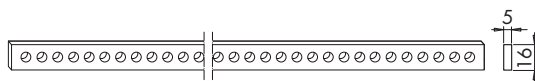

Cod.Pezzo	Q.tà Scatola	Gr	LA	LIBA	Lunghezza
719282	10	150	720-1500	720-1500	898
719480	10	200	1501-2000	1501-2000	1398
719497	10	250	2001-2500	2001-2500	1898
PVSB0110-100010	10	335	2501-3350	2501-3350	2748

LM320 SPESSORE CREMONESE HS



ALLUMINIO

Cod.Pezzo	Q.tà Scatola	Tipo	Spessore
PDZB0010-096010	1	A0179	11,5
PDZB0040-096010	1	A0001	16,0
PDZB0050-096010	1	A0020	18,0
PDZB0060-096010	1	A0029	20,0
PDZB0070-096010	1	A0007	23,0
PDZB0080-096010	1	A0004	25,0
PDZB0100-096010	1	A0008	27,0
PDZB0110-096010	1	A0006	30,0
PDZB0120-096010	1	A0018	31,0
PDZB0130-096011	1	A0015	32,0
PDZB0140-096010	1	A0002	35,0

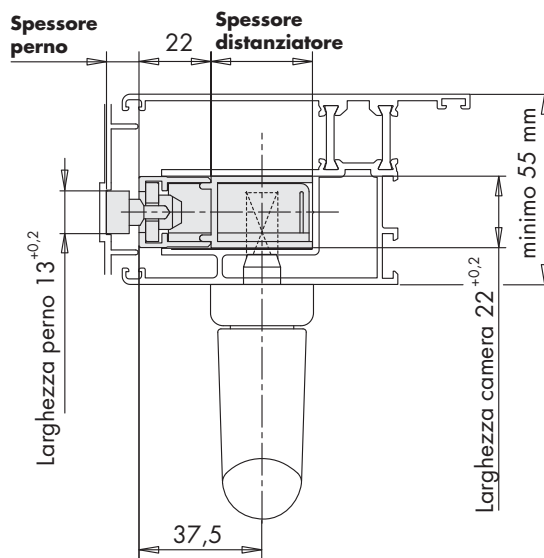



Cod.Pezzo	Q.tà Scatola	Tipo	Spessore
PDZB0210-099010	25	A0169	11,5
PDZB0220-099010	25	A0212	15,0
PDZB0230-099010	25	A0001	16,0
PDZB0240-099010	25	A0020	18,0
PDZB0250-099010	25	A0029	20,0
PDZB0260-099010	25	A0302	21,5
PDZB0270-099010	25	A0005	22,0
PDZB0280-099010	25	A0007	23,0
PDZB0290-099010	25	A0004	25,0
PDZB0300-099010	25	A0008	27,0
PDZB0310-099010	25	A0006	30,0
PDZB0320-099010	25	A0018	31,0
PDZB0330-099010	25	A0015	32,0
PDZB0340-099010	25	A0002	35,0
897577	1	A0018	31,0

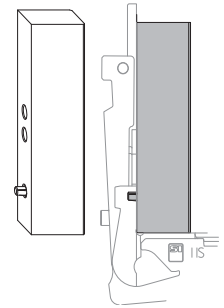

LM328

PERNO DI CHIUSURA INFERIORE HS

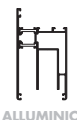

ALLUMINIO



Cod.Pezzo	Q.tà Scatola	Tipo	Spessore
719404	1	A0012	4,0
719312	1	A0020	7,0
NRTB0020-100010	1	A0020/1	7,0
634.2834.5004X60	1	A0001	8,0
719220	1	A0005	8,5
719237	1	A0006	9,0
719343	1	A0009	14,0
719268	1	A0013	16,0
719299	1	A0002	19,5
722534	1	A0004	20,0

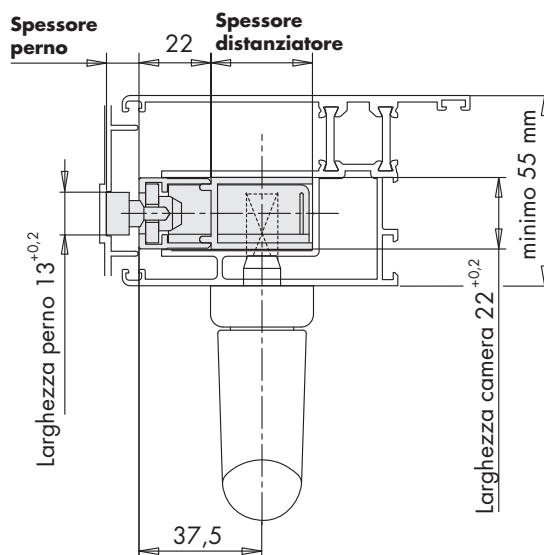

LM330

PERNO DI CHIUSURA SUPERIORE HS



ALLUMINIO



Cod.Pezzo	Q.tà Scatola	Tipo	Spessore
719398	1	A0012	4,0
719305	1	A0020	7,0
NRTB0010-100010	1	A0020/1	7,0
719190	1	A0001	8,0
719206	1	A0005	8,5
719213	1	A0006	9,0
719329	1	A0009	14,0
719244	1	A0013	16,0
722220	1	A0002	19,5
719251	1	A0004	20,0

SPESSORE ANGOLARE SUPERIORE HS

LM332



ALLUMINIO

Cod.Pezzo	Q.tà Scatola	Tipo	Colore
PFZB4030-023010	1	A0206	Nero
PFZB4010-099010	1	A0219	Nero
NZUB7010-023010	1		Nero

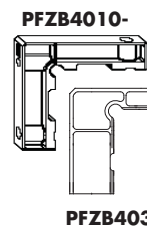

PFZB4030

HS-PORTAL ALU

SPESSORE HS

per perno chiusura (gruppi LM328-330)

LM334



ALLUMINIO

Cod.Pezzo	Q.tà Scatola	Spessore
721285	1	1
721292	1	2



SPESSORE CARRELLO ANTERIORE HS [NEW]

LM339



ALLUMINIO

Cod.Pezzo	Q.tà Scatola	Gr	Tipo	Spessore
PZUB0340-099020	10	3		3,0
PZUB0330-099020	10	5		5,0
PZUB0320-099020	10	6		6,0
PZUB0310-099020	10	8		8,0
PZUB0300-099020	10	10,5		10,5
840269	1		A0008	1,5
861721	1		A0011	6,0
857847	1		A0006	8,0

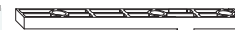

N.B.: I codici ed i prezzi si riferiscono a conf. da 10 pezzi.

LM341**SPESSORE CARRELLO POSTERIORE HS [NEW]**

PVC



ALLUMINIO



Cod.Pezzo	Q.tà Scatola	Gr	Tipo	Spessore
PZUB0390-099020	10	3		3,0
PZUB0380-099020	10	5		5,0
PZUB0370-099020	10	6		6,0
PZUB0360-099020	10	8		8,0
PZUB0350-099020	10	10,5		10,5
840276	1		A0008	1,5
861738	1		A0011	6,0
857854	1		A0006	8,0

N.B.: I codici ed i prezzi si riferiscono a conf. da 10 pezzi.

LM341.1**CONF. SPESSORI HS**

per carrello anteriore e posteriore



ALLUMINIO

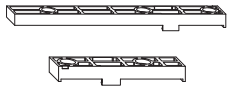

Cod.Pezzo	Q.tà Scatola	Spessore
PMZB0850-097010	1	5
PMZB0540-097010	1	8
PMZB0200-097010	1	10,5

LM342**PIASTRA DI COPERTURA HS**

inferiore/posteriore



ALLUMINIO

PAPB0050

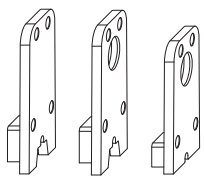

PAPB0070

PAPB0030

Cod.Pezzo	Q.tà Scatola	Colore	Note
PAPB0060-023010	1	Nero	per binario piatto
PAPB0060-0E6010	1	Argento Ral7040	per binario piatto
PAPB0050-0E6010	1	Argento Ral7040	per binario alto
PAPB0050-023010	1	Nero	per binario alto

GUARNIZIONE A PONTE SUPERIORE HS

LM343

HS-PORTAL ALU



ALLUMINIO

Cod.Pezzo	Q.tà Scatola	Gr	Note
PDIB0100-099010	1	2	L=62 mm
800072	1	3	L=96 mm
847329	1		L=78 mm - A0017
PDIB4090-099010	1		L=52 mm

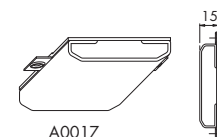
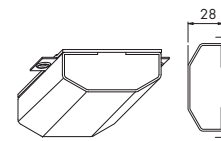

98/12

CONF. MINUTERIE HS

La conf.comprende: 1 vite M5x13 mm, 2 spine cilindriche 6x36 mm, 1 tappo per foro vite cilindro

LM344



ALLUMINIO

Cod.Pezzo	Q.tà Scatola	
PMZB0090-100010	1	

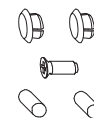

VITE AUTOFILETTANTE 4,8 MM INOX SVASATA DIN 7982

LM348



ALLUMINIO

Cod.Pezzo	Q.tà Scatola	Lunghezza
883013	1	4,8x19
701.9055.5030X10	1	25
883457	1	4,8x32
883464	1	4,8x38
701.9055.5020X10	1	50
883518	1	55
701.9055.5017X10	1	4,8x60
844090	1	4,8x70



LM350**CONF. MANIGLIONE SI-LINE INTERNO HS**

con conchiglia esterna lunga - per alzante scorrevole

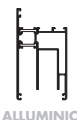

ALLUMINIO

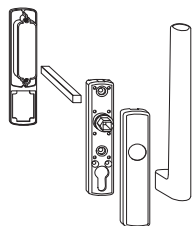

Cod.Pezzo	Q.tà Scatola	Colore
PMHB0010-524012	1	Argento EV1
PMHB0010-526012	1	Champagne
PMHB0010-502012	1	Bianco Ral9003
PMHB0010-505012	1	Bianco Ral1013
PMHB0010-512012	1	TDM Ral8022
PMHB0010-5H0012	1	Bronzo chiaro

Su richiesta sono disponibili anche nei colori Ral9001, Ral9016

LM352**CONF. MANIGLIONE SI-LINE INTERNO CON PZ HS**

con foro cilindro

alzante scorrevole da utilizzare in combinazione con gruppo LM354



ALLUMINIO

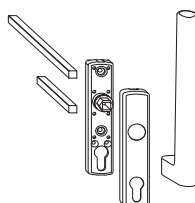

Cod.Pezzo	Q.tà Scatola	Colore
PMHB0050-524012	1	Argento EV1
PMHB0050-526012	1	Champagne
PMHB0050-502012	1	Bianco Ral9003
PMHB0050-505012	1	Bianco Ral1013
PMHB0050-512012	1	TDM Ral8022
PMHB0050-5H0012	1	Bronzo chiaro

Su richiesta sono disponibili anche nei colori Ral9001, Ral9016

LM354**CONF. MANIGLIONE SI-LINE ESTERNO PZ HS**

quadro 10 mm - con foro cilindro



ALLUMINIO

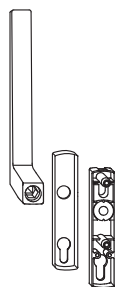

Cod.Pezzo	Q.tà Scatola	Colore
PMHB0040-524012	1	Argento EV1
PMHB0040-526012	1	Champagne
PMHB0040-502012	1	Bianco Ral9003
PMHB0040-505012	1	Bianco Ral1013
PMHB0040-512012	1	TDM Ral8022
PMHB0040-5H0012	1	Bronzo chiaro

Su richiesta sono disponibili anche nei colori Ral9001, Ral9016

MANIGLIONE SI-LINE ESTRAIBILE HS

LM356

HS-PORTAL ALU



ALLUMINIO

Cod.Pezzo	Q.tà Scatola	Colore
PHIB0060-502011	1	Bianco Ral9003



ROSETTA DI COPERTURA HS *

maniglione estraibile (gruppo LM346)

LM358



ALLUMINIO

Cod.Pezzo	Q.tà Scatola	Colore
PHZB0020-525011	1	Argento EV1
PHZB0020-502011	1	Bianco Ral9003
PHZB0020-512011	1	TDM Ral8022



* Disponibile su richiesta

VITI FISSAGGIO MANIGLIONE

LM318



ALLUMINIO

Cod.Pezzo	Q.tà Scatola	Lunghezza	Note
801048	1	40	
NZSC0770-000080	500	45	M5X45 mm *
801079	1	55	M5X55 mm
KDNA0070-100010	1	60	M5x60 mm
KDNA0080-100010	1	65	M5x65 mm
KDNA0090-100010	1	70	
KDNA0100-100010	1	75	M5x75 mm
KDNA0110-100010	1	80	
KDNA0120-100010	1	85	M5x85 mm

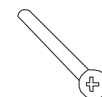

LM374

CONF. ELEMENTO D'ARRESTO HS/HSK

schema C-F-G

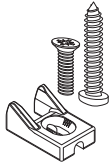

ALLUMINIO

Cod.Pezzo	Q.tà Scatola	
238691	1	

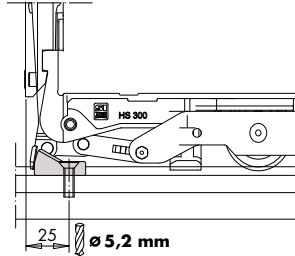

LM378

CONF. FINE CORSA HS

schema D-G-F



Scher
← →



ALLUMINIO

Cod.Pezzo	Q.tà Scatola	Colore
821237	20	Bianco
PMZB0140-0E6011	20	Argento EV1
831922	20	Nero

da utilizzare con tutti gli schemi soluzione con maniglione interno ed esterno

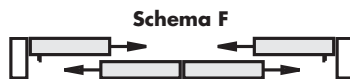
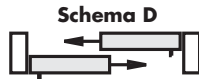

CONF. MOTORE MHS400 SMART SCHEMA A

alzante scorrevole - portata kg 400 schema A - Colore: argento o bianco

LM390

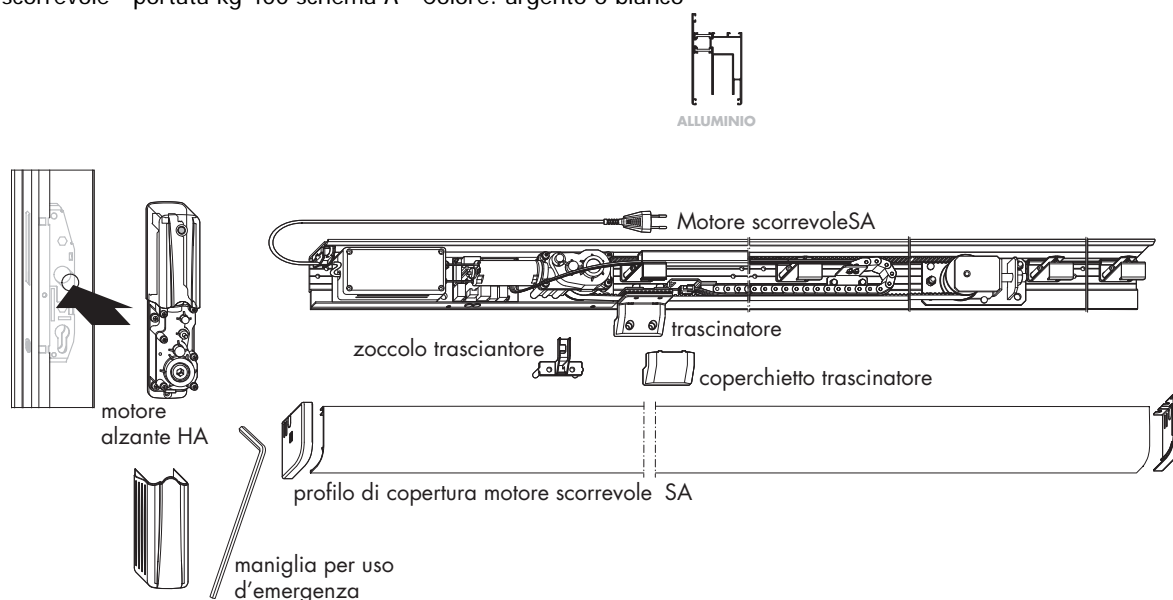

Cod.Pezzo	Q.tà Scatola	Gr	LET max
MHS400 01	1	1-2-3	Larghezza interno telaio 2144-6666

CONF. MOTORE MHS400 SMART SCHEMA C

alzante scorrevole - portata kg 400 schema C - colore: argento o bianco

LM392

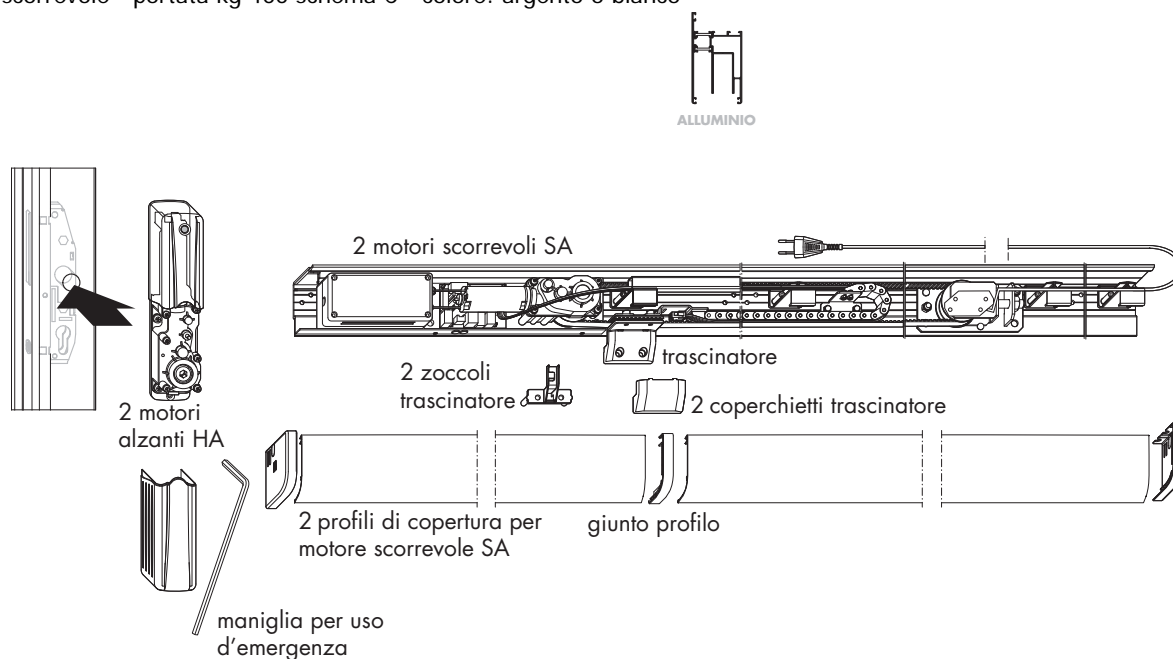

Cod.Pezzo	Q.tà Scatola	Gr	LET max
MHS400C 00	1	1-2-3	Larghezza interno telaio 4284-13328

LM394 TELECOMANDO AD INFRAROSSI

a richiesta motore MHS400



ALLUMINIO

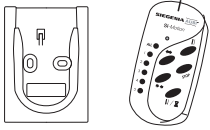

Cod.Pezzo	Q.tà Scatola	
GZFB0020-025011	1	

LM396 ROSETTA FORO CILINDRO

motore MHS400



ALLUMINIO

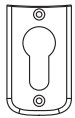

Cod.Pezzo	Q.tà Scatola	Colore
GZRS0010-025010	1	Argento EV1

LM398 ROSETTA DI COPERTURA

motore MHS400



ALLUMINIO

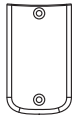

Cod.Pezzo	Q.tà Scatola	Colore
GZRA0010-025010	1	Argento EV1
GZRA0010-096010	1	Bianco

■ CONDIZIONI DI VENDITA

Condizioni di vendita, fornitura e pagamento

1. Validità delle condizioni di fornitura

1.1 Tutte le offerte e gli accordi di SIEGENIA-AUBI S.r.l. sono esclusivamente basati sulle presenti condizioni di vendita, fornitura e pagamento; le condizioni di vendita, fornitura e pagamento non sono mai modificabili su volontà del cliente, salvo diverso accordo scritto.

2. Offerta e conferma d'ordine

2.1 Le offerte non sono vincolanti per SIEGENIA-AUBI S.r.l., salvo diverso accordo scritto.

2.2 Tutti gli accordi diventano vincolanti al momento della ricezione della conferma d'ordine scritta. Lo stesso vale per eventuali integrazioni, modifiche e accordi accessori.

2.3 L'acquirente deve verificare la correttezza della conferma d'ordine alla ricezione della stessa. Eventuali inesattezze vanno contestate entro 12 ore dall'invio della conferma d'ordine (farà fede l'ora di invio del documento di SIEGENIA-AUBI S.r.l.).

2.4 L'acquirente risponde per la correttezza dei dati e della documentazione forniti per l'ordine.

2.5 Le campionature sono a pagamento.

3. Termini di consegna

3.1 I termini di consegna perentori e ordinari devono essere indicati per iscritto.

3.2 I termini di consegna si intendono rispettati quando la consegna avvenga entro i termini stabiliti, cioè con la spedizione dallo stabilimento o dal centro di distribuzione. I termini di consegna si intendono rispettati anche con l'avviso di merce pronta da spedire, nel caso in cui l'acquirente non abbia la possibilità di ricevere il materiale pronto per la spedizione.

3.3 I termini di consegna decorrono dall'invio della conferma d'ordine. La conferma d'ordine non viene inviata finché non sono stati inviati a SIEGENIA-AUBI S.r.l. tutte le documentazioni/informazioni/certificazioni necessarie per l'evasione dell'ordine.

3.4 I termini di consegna si sospendono a favore di SIEGENIA-AUBI S.r.l. in caso di forza maggiore o altre circostanze eccezionali imprevedibili, di cui SIEGENIA-AUBI S.r.l. non sia responsabile, per esempio in caso di difficoltà di approvvigionamento del materiale, mancanza di prodotti di propria produzione nonostante la garanzia di copertura, incidenti di fabbrica, assenza di telecomunicazioni e collegamento EDP, incendi, scioperi, mancanza di mezzi di trasporto, blocchi del traffico, interventi delle autorità, guasti delle macchine, divieto di esportazione e importazione, difficoltà di rifornimento delle risorse energetiche, mobilitazione, guerra, blocchi, ecc., anche presso sub-fornitori.

3.5 Se a causa delle circostanze indicate al punto 3.4 la fornitura divenisse impossibile o economicamente sproporzionata, SIEGENIA-AUBI S.r.l. ha facoltà di risolvere il contratto o di proporre una modifica del contratto che deve essere approvata per iscritto dal cliente. Se il ritardo nella consegna dovesse durare oltre due mesi, l'acquirente è autorizzato a risolvere il contratto.

3.6 Se il termine di consegna è sospeso come indicato al punto 3.4 oppure il contratto è risolto secondo il punto 3.5, l'acquirente non può chiedere il risarcimento dei danni di qualsiasi natura. SIEGENIA-AUBI S.r.l. si impegna a informare immediatamente il cliente in merito all'esistenza e all'inizio e alla fine di simili impedimenti.

3.7 In caso di ritardo nella consegna, SIEGENIA-AUBI S.r.l. può stabilire una proroga del termine. Alla scadenza infruttuosa del periodo di proroga, l'acquirente può dichiarare la cancellazione dell'ordine relativamente all'articolo non fornito.

3.8 Salvo dolo e colpa grave di SIEGENIA-AUBI S.r.l., l'acquirente non ha diritto ad alcuna ulteriore pretesa per mancato adempimento delle obbligazioni contrattuali, specialmente il diritto al risarcimento danni.

4. Consegna e spedizione

4.1 SIEGENIA-AUBI S.r.l. ha facoltà di scegliere la modalità di spedizione. La spedizione avviene dalla fabbrica oppure dal centro di distribuzione.

4.2 Sono ammesse spedizioni parziali, salvo diverso accordo scritto.

5. Prezzi ed imballo

5.1 I prezzi sono espressi lordi in Euro.

5.2 In caso di consegne gravate da imposta sul valore aggiunto, nazionale e/o estera, i prezzi si intendono IVA esclusa.

5.3 Gli imballi SIEGENIA-AUBI S.r.l. riutilizzabili (europallet e sponde in legno) vengono generalmente addebitati in fattura e riaccreditati con la spedizione di reso a porto franco.

6. Pagamento

6.1 Le nostre fatture sono pagabili in Euro secondo le condizioni pattuite.

6.2 I pagamenti devono avvenire esclusivamente alla società SIEGENIA-AUBI S.r.l. in contanti, per assegno, oppure sul conto corrente bancario, senza spese e sempre salvo buon fine.

6.3 In caso di morosità verranno applicate le previsioni del Dlgs 231/2002 in attuazione della direttiva 2000/35/UE, che dispongono l'applicazione di un saggio di interesse pari al tasso di finanziamento della BCE maggiorato di sette punti. Impregiudicati ulteriori pretese di SIEGENIA-AUBI S.r.l. di risarcimento del danno da ritardo. Incombe sull'acquirente l'onere di dimostrare la minor entità del danno da ritardo.

6.4 In caso di protesto di una cambiale o di un assegno, SIEGENIA-AUBI S.r.l. avrà il diritto di esigere immediatamente ogni somma dovuta, ponendo in essere le attività esecutive possibili sul patrimonio del debitore, o a mezzo di compensazione di altri crediti esistenti tra le parti.

6.5 L'acquirente può compensare il credito di SIEGENIA-AUBI S.r.l. solo con crediti non contestati o già accertati giudizialmente. Se l'acquirente è imprenditore, come definito nel codice civile, ciò vale anche per l'esercizio del diritto di ritenzione nei contratti a prestazioni corrispettive.

6.6 Se successivamente al perfezionamento del contratto si rendono manifeste circostanze tali da pregiudicare profondamente la solvibilità dell'acquirente, SIEGENIA-AUBI S.r.l. ha facoltà di subordinare la consegna al pagamento anticipato o, qualora l'acquirente non accetti, a risolvere il contratto. Le circostanze che pregiudicano la solvibilità dell'acquirente si verificano in particolare quando l'acquirente sospende i pagamenti, quando vengano aperte procedure concorsuali, o quando si verifichi altre circostanze, come per es. provvedimenti esecutivi, protesti cambiari o circostanze analoghe tali da dimostrare l'incapacità dell'acquirente di adempiere con regolarità alle proprie obbligazioni contrattuali.

7. Riserva della proprietà, cessione dei crediti

7.1 SIEGENIA-AUBI S.r.l. mantiene la proprietà della merce consegnata fino al corretto e completo adempimento di tutte le obbligazioni derivanti dal rapporto contrattuale da parte dell'acquirente, in particolare il completo pagamento del prezzo.

7.2 L'acquirente ha facoltà di cedere a terzi la merce secondo la prassi commerciale fintanto che ottempera puntualmente ai suoi impegni derivanti dal rapporto commerciale con SIEGENIA-AUBI S.r.l. La merce contrattuale gravata dalla riserva di proprietà non può mai essere ceduta in pegno o in altro tipo di garanzia. L'acquirente ha obbligo di garantire i diritti di SIEGENIA-AUBI S.r.l. nel caso di rivendita delle merci gravate dalla riserva di proprietà.

7.3 In caso di violazioni contrattuali da parte dell'acquirente, in particolare morosità, SIEGENIA-AUBI S.r.l. ha facoltà di risolvere il contratto e richiedere la restituzione delle merci gravate da riserva di proprietà.

7.4 L'acquirente cede fin d'ora a SIEGENIA-AUBI S.r.l., che accetta, tutti i crediti e i diritti derivanti dalla vendita delle merci con riserva di proprietà; l'acquirente è obbligato a indicare a SIEGENIA-AUBI S.r.l. i debitori dei crediti ceduti e comunicare la cessione ai debitori stessi. Se l'acquirente incassa somme o riceve garanzie prima della completa soddisfazione del credito di SIEGENIA-AUBI S.r.l., queste sono considerate trattenute in via fiduciaria a favore di SIEGENIA-AUBI S.r.l.

7.5 Una eventuale lavorazione o trasformazione delle merci con riserva di proprietà sarà eseguita dall'acquirente sempre per conto di SIEGENIA-AUBI S.r.l. Qualora le merci con riserva di proprietà vengano trasformate o unite in modo inscindibile con beni che non appartengono a SIEGENIA-AUBI S.r.l., SIEGENIA-AUBI S.r.l. diventa comproprietaria dei nuovi oggetti sulla base del rapporto fra il valore contabile dei beni con riserva di proprietà e quello degli altri beni trasformati o uniti al momento della trasformazione o unione. Se i beni di SIEGENIA-AUBI S.r.l. con riserva di proprietà sono stati uniti ad altri beni mobili formando un oggetto unitario o mescolati in modo inscindibile, e l'altro oggetto va considerato come principale, allora, come concordato, l'acquirente cederà a SIEGENIA-AUBI S.r.l. la comproprietà in modo proporzionale alla sua quota dell'oggetto principale. Per i beni risultanti da trasformazione, collegamento o unione vale quanto concordato per i beni con riserva di proprietà.

7.6 L'acquirente è obbligato all'immagazzinamento e conservazione separata dei beni con riserva di proprietà, così come dei beni risultanti da una loro combinazione.

7.7 In caso di forzate procedure esecutive di terzi nei confronti di beni con riserva di proprietà o di crediti ceduti a SIEGENIA-AUBI S.r.l. o di altre garanzie, l'acquirente deve informare immediatamente SIEGENIA-AUBI S.r.l. consegnando la documentazione necessaria per un intervento tempestivo. La medesima previsione è valida anche per danni di vario tipo. L'acquirente è responsabile di costi e danni economici che dovessero occorrere.

8. Denuncia di vizi e risarcimento del danno

8.1 La garanzia per vizi e difetti si prescrive in 12 mesi dalla consegna della merce, eccetto previsioni di legge di termini maggiori, così come nei casi di dolo, colpa grave o danno alla persona o alla salute da parte di SIEGENIA-AUBI S.r.l. o nel caso di occultamento di un vizio. Restano impregiudicate le disposizioni normative in merito alla decorrenza e interruzione dei termini.

8.2 I vizi della merce devono essere denunciati per iscritto a SIEGENIA-AUBI S.r.l. entro 8 giorni dalla consegna o entro 8 giorni dalla scoperta ma non oltre un anno dalla consegna a pena di decadenza di ogni diritto di garanzia. La stessa decadenza riguarda vizi di quantità o difetti della merce (merce non conforme al contratto).

8.3 Non dà luogo a garanzia il vizio minimo sulla qualità concordata, di riduzione solo minima dell'utilizzabilità; non dà luogo a garanzia il danno dipendente da normale usura, dipendente da un consapevole uso errato o negligente, mancata manutenzione, impegno eccessivo, lavori edili imperfetti, terreni di fondazione inadatti o a causa di particolari influenze esterne, non sono previste dal contratto. Non dà luogo a garanzia il danno causato, dall'acquirente o da terzi, che abbiano eseguito modifiche o lavori di ripristino non corretti alla merce.

8.4 La garanzia per un vizio o difetto riconosciuto da SIEGENIA-AUBI S.r.l., dà diritto alla riparazione o alla sostituzione, a discrezione di SIEGENIA-AUBI S.r.l., della merce viziata. Se nonostante ripetuti interventi di miglioramento e l'invio di merce sostitutiva si manifesta lo stesso vizio, allora l'acquirente può, a sua

scelta, richiedere la risoluzione del contratto oppure la riduzione del prezzo d'acquisto.

8.5 Per gli interventi di miglioramento e l'invio di merce sostitutiva, l'acquirente deve indicare a SIEGENIA-AUBI S.r.l. i tempi e le condizioni richiesti necessarie; in mancanza, non potrà essere riconosciuto alcun diritto alla garanzia.

8.6 Sono escluse le pretese dell'acquirente per le spese necessarie per adempimenti successivi, in particolare costi materiali, di trasporto, di lavorazione, che dipendono dallo spostamento della merce in un posto diverso dalla filiale dell'acquirente salvo che lo spostamento corrisponda a un uso della merce convenuto con SIEGENIA-AUBI S.r.l.

8.7 Se la merce consegnata viene utilizzata nonostante sia stato riconosciuto un vizio, SIEGENIA-AUBI S.r.l. è responsabile dei danni derivanti esclusivamente dal vizio originario e non per danni che possano derivare dal vizio originario tramite l'utilizzo successivo.

8.8 Per la merce sostitutiva e gli interventi di miglioramento la garanzia è pari per durata a quella fornita per il materiale originario e decorre dalla successiva consegna.

8.9 Sono escluse ulteriori pretese dell'acquirente, in particolare richieste di risarcimento danni e pagamento dei costi derivanti dai vizi della merce consegnata così come da altre violazioni degli obblighi contrattuali e da uso non autorizzato. Ciò non vale nel caso di garanzie obbligatorie, così come per esempio nei casi di dolo, di colpa grave, di pericolo per la vita, il corpo o la salute, per violazione di obblighi contrattuali essenziali o per es. ai sensi della legge inerente la responsabilità di prodotto. Il diritto al risarcimento danni per violazioni di obblighi contrattuali essenziali è tuttavia limitato al danno prevedibile tipico del contratto, qualora non ci sia dolo o colpa grave, o viene garantito per lesioni alla vita, al corpo o alla salute. Il cliente ha l'onere della prova del vizio e difetto nonché dell'esistenza del danno. Il diritto al risarcimento del danno per vizi della merce secondo l'art. 8.1 si prescrive nei termini di cui all'art.

8.1 Nel caso di diritto al risarcimento danni secondo la normativa della responsabilità di prodotto, valgono le disposizioni di prescrizione fissate dalla legge.

9. Indicazioni/direttive su prodotto e responsabilità civile

9.1 Fanno inoltre parte del contratto le nostre «Direttive per la garanzia del prodotto», disponibili nella loro versione aggiornata all'indirizzo www.siegenia-aubi.com.

10. Modifiche tecniche/diritto d'autore

10.1 SIEGENIA-AUBI S.r.l. si riserva il diritto di apportare in ogni momento modifiche tecniche, che offrano miglioramenti e perfezionamenti dei nostri prodotti, senza che queste autorizzino qualsivoglia rivendicazione. SIEGENIA-AUBI S.r.l. si riserva i diritti di utilizzo legati alla proprietà e ai diritti d'autore dei software ceduti così come dei preventivi, dei disegni e di tutta la documentazione (di seguito complessivamente solo «documentazione»). La documentazione potrà essere mostrata a terzi solo dopo autorizzazione preventiva per iscritto. L'acquirente ha il diritto non esclusivo di usare il nostro software sugli apparecchi concordati, con le caratteristiche prestazionali concordate e in forma non modificabile. L'acquirente può, senza un esplicito accordo, creare una copia di sicurezza. L'acquirente non ha alcun diritto di cedere il programma sorgente o il *source code*.

11. Foro competente, diritto applicabile

11.1 Per ogni controversia unico foro competente è quello di Milano, che giudicherà in conformità alle leggi italiane vigenti.

SIEGENIA®
brings spaces to life

Via Varese, 36
20020 Lainate MI
ITA LIA

Telefono: +39 02 9353601
Fax: +39 02 93799043
info-i@siegenia.com
www.siegenia.com



Sul nostro sito www.siegenia.com
potete trovare gli indirizzi di tutte le filiali

SIEGENI A nel mondo:

Austria Telefono: +43 6225 8301
Benelux Telefono: +31 85 4861080
Bielorussia Telefono: +375 17 3121168
Cina Telefono: +86 316 5998198
Corea del Sud Telefono: +82 31 7985590
Francia Telefono: +33 3 89618131
Germania Telefono: +49 271 39310

Gran Bretagna Telefono: +44 2476 622000
Italia Telefono: +39 02 9353601
Polonia Telefono: +48 77 4477700
Russia Telefono: +7 495 7211762
Svizzera Telefono: +41 33 3461010
Turchia Telefono: +90 216 5934151
Ucraina Telefono: +380 44 4637979
Ungheria Telefono: +36 76 500810

Partner di fiducia: